

CIBEC/NEP



B0005734



MEC

INSTITUTO NACIONAL DE ESTUDOS
E PESQUISAS EDUCACIONAIS

Livros Grátis

<http://www.livrosgratis.com.br>

Milhares de livros grátis para download.

MEC - MINISTÉRIO DA EDUCAÇÃO E CULTURA

INEP - INSTITUTO NACIONAL DE ESTUDOS E PESQUISAS EDUCACIONAIS

IPE

SISTEMA DE INFORMAÇÕES SOBRE PESQUISAS EDUCACIONAIS

INEP

FEVEREIRO/85

MODELO CONCEITUAL

APRESENTAÇÃO

Após levantamento detalhado no Instituto Nacional de Estudos e Pesquisas Educacionais - INEP, detectou-se a necessidade de um sistema para atender às consultas sobre pesquisas educacionais

O projeto do Sistema de Informações sobre Pesquisas Educacionais - IPE, tem por objetivo concentrar todos os dados que registrem o percurso total das informações, de maneira ordenada e diretamente acessível a toda pessoa autorizada a tomar conhecimento dele.

A operacionalização do "IPE" permitirá um pronto atendimento às consultas solicitadas, bem como a crítica imediata das informações que forem fornecidas diretamente do terminal e o seu rápido processamento, visando uma eficiente recuperação de informações

Dentro do exposto, projetou-se este modelo para a utilização de Banco de Dados, de tal forma que satisfaça as reais necessidades do usuário.

EQUIPE RESPONSÁVEL

- WALDIR RIBEIRO PEIXOTO (IN MEMORIAN) GERENTE
- MARCUS GUARACIABA CALVOSO GERENTE
- ALBA MARIA PEIXOTO ANALISTA DE SISTEMAS
- ALBERTO FERREIRA COTTS ANALISTA DE SISTEMAS
- HENRIQUE PEIXOTO DE MELO PROGRAMADOR
- MARIA SORAYA RANGEL RUFINO PROGRAMADOR

INDICE

APRESENTAÇÃO

MODELO CONCEITUAL

. QUESITOS FORMULADOS	1
. VISÕES PARCIAIS	1.d
. CONSOLIDAÇÕES E VISÕES INTERMEDIARIAS	41
. CONSOLIDAÇÕES E VISÕES PARCIAIS	56
. CONSOLIDAÇÃO E VISÃO FINAL	65
. ATRIBUTOS DAS ENTIDADES	68

MODELAGEM DE DADOS

. ELEMENTOS DE DADOS	73
. ESTRUTURAS DE DADOS	185
. QUADRO ENTIDADE X ATRIBUTOS	19 3
. DDM - PROPOSTA	19 5

. QUESITOS FORMULADOS

- 1 - Quais os pesquisadores cadastrados no INEP ?
- 2 - Quais os dados cadastrais de um pesquisador ?
- 3 - Qual o curriculum-vitae de um pesquisador ?
- 4 - Quais as publicações de um pesquisador ?
- 5 - Qual a especialização de um pesquisador ?
- 6 - Quais os pesquisadores com a mesma função e especialização ?
- 7 - Qual a pesquisa a que se refere um contrato/convênio ?
- 8 - Qual sas. pesquisas de um mesmo Subprograma, tema, situação modalidade, área de conhecimento e UF ?
- 9 - Qual a abrangência de uma pesquisa ?
- 10 - Quais os dados cadastrais de uma pesquisa ?
- 11 - Qual a pesquisa de um processo ?
- 12 - Qual o percentual de pesquisas por determinada região e período ?
- 13 - Quais as pesquisas de um determinado período e situação ?
- 14 - Quais as pesquisas demandadas por um órgão ?
- 15 - Quais as pesquisas de uma UF-execução ?
- 16 - Quais as pesquisas de uma faixa de duração (meses) ?
- 17 - Quais as pesquisas com determinado tipo de apoio ?
- 18 - Quais as instituições cadastradas no INEP ?
- 19 - Quais as instituições de uma mesma região, dependência-administrativa e Personalidade-Jurídica ?

- 20 - Qual o total e o percentual de instituições de uma UF-região ?
- 21 - Quais os dados cadastrais de uma instituição ?
- 22 - Qual o valor total realizado em um mesmo programa de trabalho, período e fonte de recursos ?
- 23 - Qual o valor aplicado de um mesmo programa de trabalho, fonte de recursos e período ?
- 24 - Qual a instituição responsável por uma pesquisa ?
- 25 - Qual a instituição onde trabalha um pesquisador ?
- 26 - Qual o tipo de apoio fornecido pelo INEP por pesquisa, para cada instituição ?
- 27 - Quais as notas orçamentárias emitidas por fonte de recursos e programa de trabalho para uma pesquisa ?
- 28 - Qual o valor aplicado, nota orçamentária, data, programa e fonte por uma pesquisa ?
- 29 - Quais as pesquisas por faixa de aplicação em um período ?
- 30 - Qual o percentual de pesquisas realizadas por instituição em uma UF-região ?
- 31 - Quais as notas orçamentárias total ou parcialmente anuladas, seus valores, datas, números e valores anulados de uma pesquisa ?
- 32 - Quais os pesquisadores e sua participação em uma pesquisa ?
- 33 - Quais as pesquisas e tipo de participação de um pesquisador ?
- 34 - Quais os pesquisadores vinculados a uma instituição ?

- 35 - Qual o histórico orçamentário e financeiro de uma instituição em um período ?
- 36 - Qual o histórico orçamentário e financeiro de uma pesquisa ?
- 37 - Quanto foi aplicado em pesquisas, por UF-região em uma dependência administrativa, em um período ?
- 38 - Qual o percentual de recursos aplicados por UF-região, em um período ?
- 39 - Qual o total realizado por pesquisa, em um período ?

1 - Quais os pesquisadores cadastrados no INEP ?

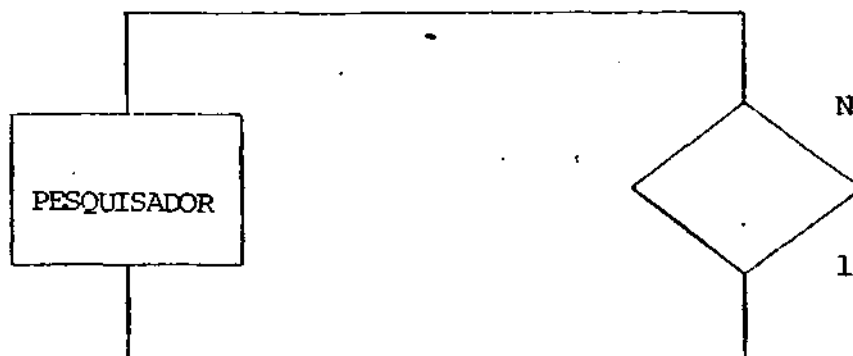

ATRIBUTOS DO PESQUISADOR

- Código-Pesquisador
- Nome-Pesquisador

2 - Quais os dados cadastrais de um pesquisador ?

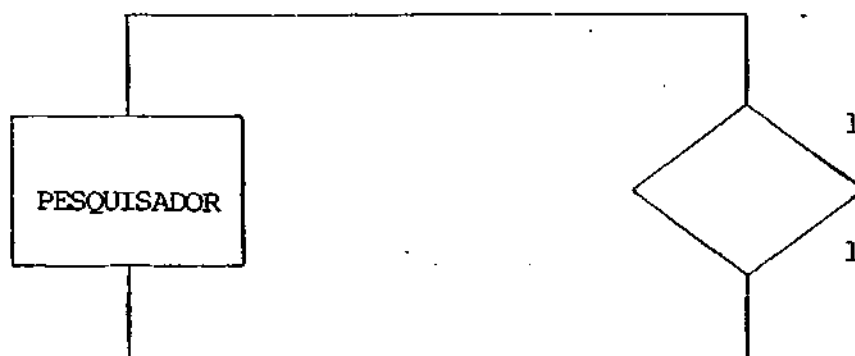

ATRIBUTOS DO PESQUISADOR

- Código-Pesquisador
- Nome-Pesquisador
- Sexo
- Nascimento . . . ,
- Naturalidade
- Nacionalidade
- Identidade
- CPF
- Nível de Formação
- Especialização
- Banco-Agência-Conta-Pesquisador
- Endereço-Residência-Pesquisador
- Cidade-Residência-Pesquisador
- UF-Residência-Pesquisador
- CEP-Residência-Pesquisador
- Telefone-Residência-Pesquisador
- Função-Pesquisador
- Tipo-Vínculo
- Código-Instituição-Vinculação-Direta

3 - qual o curriculum vitae de um pesquisador ?

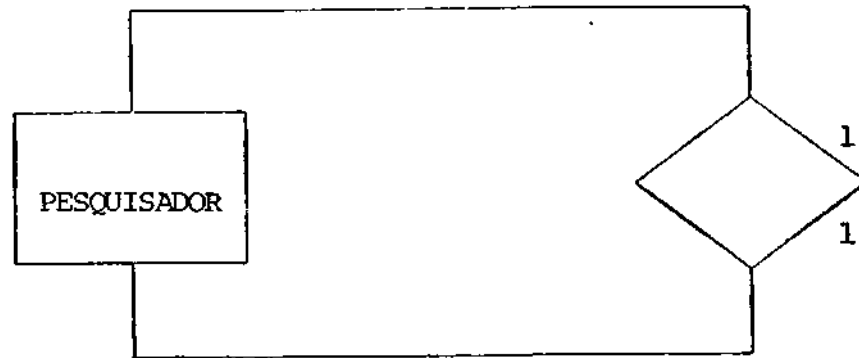

ATRIBUTOS DO PESQUISADOR

- Código-Pesquisador
- Nome-Pesquisador
- Currículo
 - . Graduação
 - . Instituição-Graduação
 - . Ano-Conclusão-Graduação
 - . Outros-Cursos
 - . Instituição-Outros-Cursos
 - . Duração-Outros-Cursos
 - . Ano-Conclusão
 - . Nível-Pós-Graduação
 - . Pós-Graduação
 - . Instituição-Pós-Graduação
 - . Ano-Conclusão-Pós-Graduação
 - . Doutorado
 - . Instituição-Doutorado
 - . Ano-Conclusão-Doutorado
 - . Pós-Doutorado
 - . Instituição-Pos-Doutorado
 - . Ano-Conclusão-Pos-Doutorado
- . Idioma
- . Dominio-Idiorna
- . Trabalhos-Publicados
- . Editor-Publicação
- . Data-Publicação
- . Complementação-Curriculo

4 - Quais as publicações de um pesquisador ?

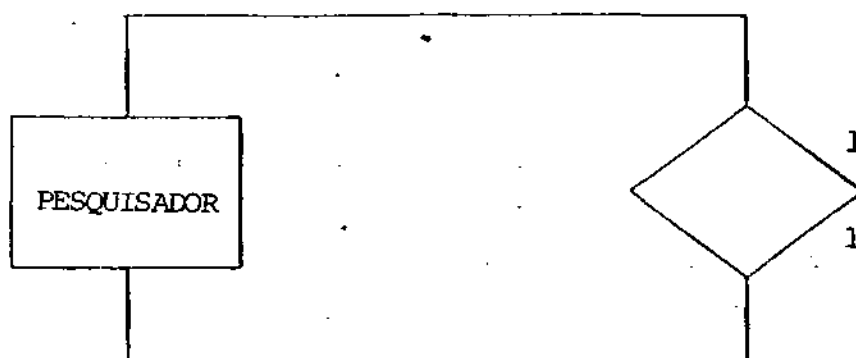

ATRIBUTOS DO PESQUISADOR

- Código-Pesquisador
- Nome-Pesquisador
- Trabalho-Publicado
- Editor-Publicação
- Data-Publicação

5 - qual a especialização de um pesquisador ?

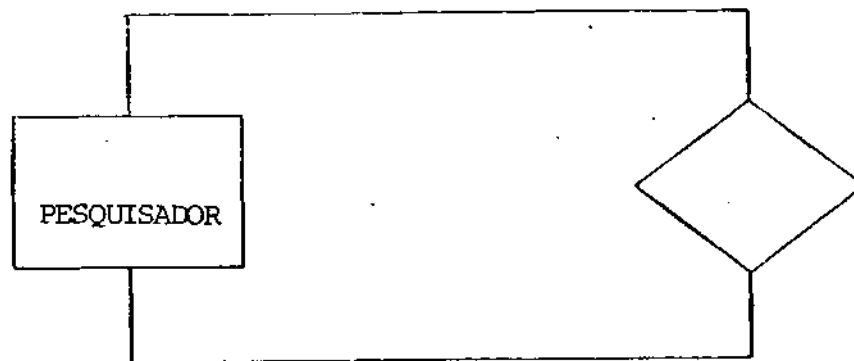

ATRIBUTOS DO PESQUISADOR

- Código-Pesquisador
- Nome-Pesquisador
- Especialização

6 - Quais os pesquisadores com a mesma função e especialização?

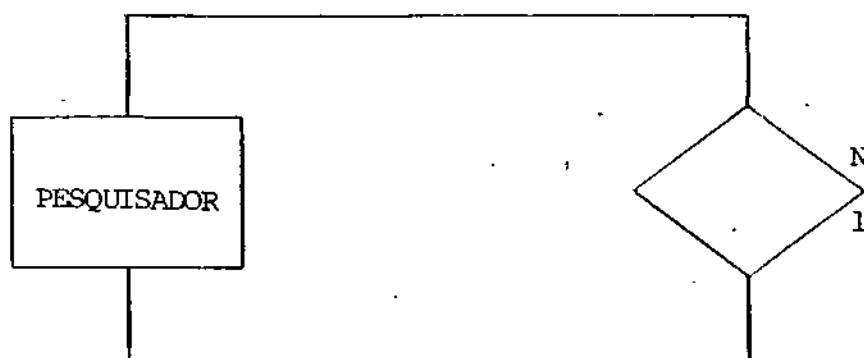

ATRIBUTOS DO PESQUISADOR

- Código-Pesquisador
- Nome-Pesquisador
- Função-Pesquisador
- Especialização

7 - qual a pesquisa a que se refere um contrato-convenio ?

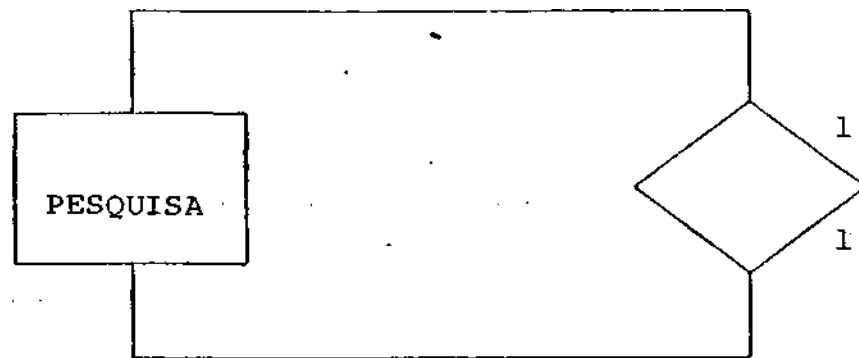

ATRIBUTOS DA PESQUISA

- Código-Pesquisa
- Título-Pesquisa
- Contrato-Convenio

8 - Quais as pesquisas de um mesmo Subprograma, tema,, situação, dalidade, área de conhecimento e UF ?

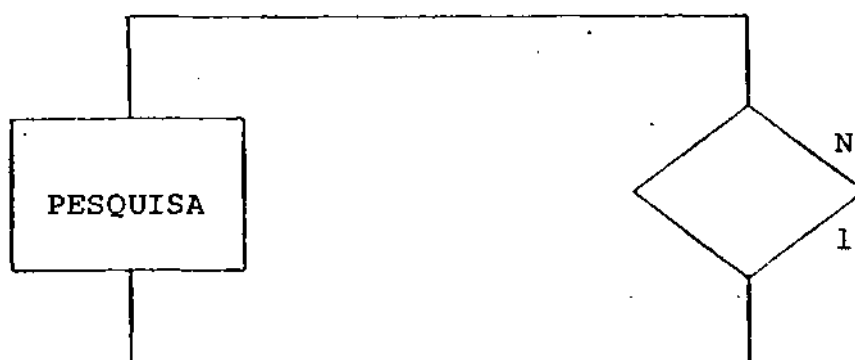

ATRIBUTOS DA PESQUISA

- Código-Pesquisa
- Título-Pesquisa
- Subprograma
- Tema
- Situação
- Modalidade
- Área-Conhecimento
- UF-Execução

9 - qual a abrangência de uma pesquisa ?

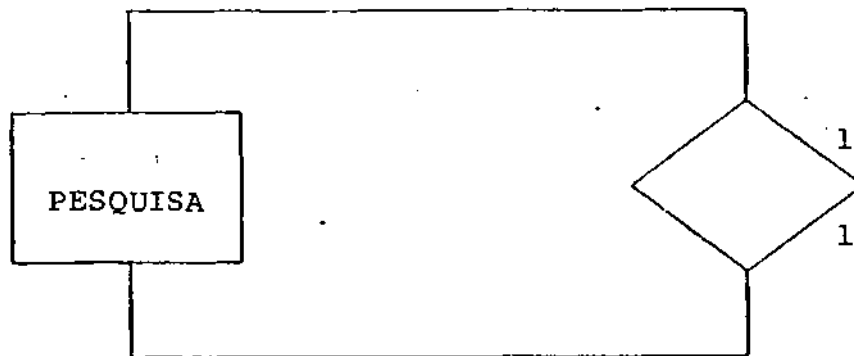

ATRIBUTOS DA PESQUISA

- Código-Pesquisa
- Título-Pesquisa
- Abrangência

10 - Quais os dados cadastrais de uma pesquisa ?

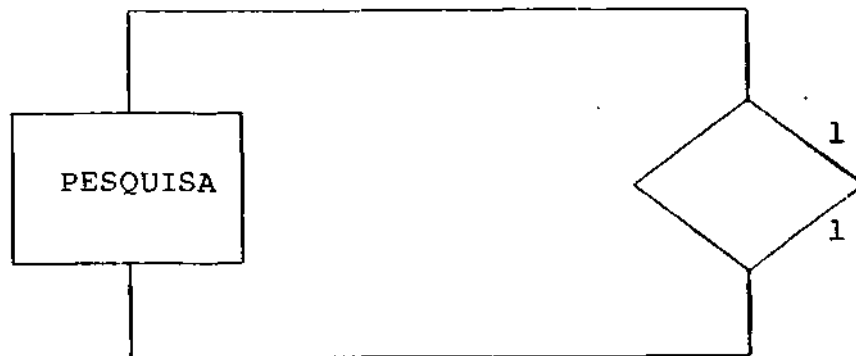

ATRIBUTOS DA PESQUISA

- X - Código-Pesquisa
- X - Título-Pesquisa
- X - Código-Unidade
- X - Órgão-Demandador
- X - Código-Pesquisador
- X - Participação-Pesquisador
- X - Subprograma
- X - Tema
- X - Abstract-Inicial
- X - Data-Inicio
- X - Data-Término
- X - Modalidade
- X - Abrangência
- X - UF-Execução
- X - Área-Conhecimento
- X - Abstract-Final
- X - Nome-Veículo-Divulgação
- X - Editora-Veículo-Publicação
- X - Data-Divulgação-Pesquisa~

- X - Tipo-Apoio
- X - Inadimplência
- X - Organismos-Envolvidos
- Dados-Para-Localização
- X . Processo
- X . Situação
- X . Contrato-Convenio
- X . Aditivo
- X . Data

- X . . Subgrupo
- . . Caixa Maço
- . . Pasta
- . .

11 - qual a pesquisa de um processo ?

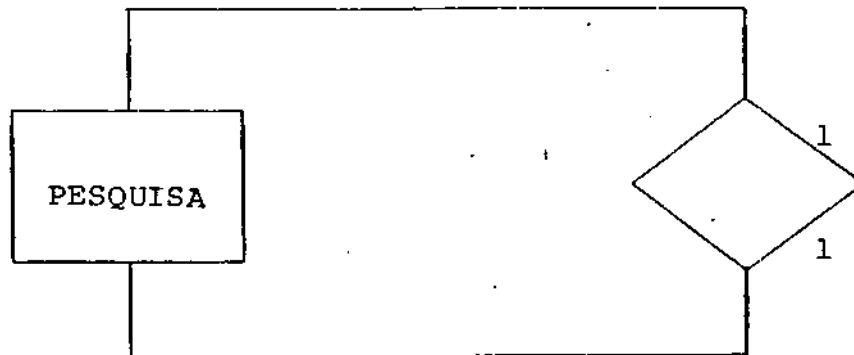

ATRIBUTOS DA PESQUISA

- Código-Pesquisa
- Título-Pesquisa
- Processo

12 - qual o percentual de pesquisas por determinada região e período ?

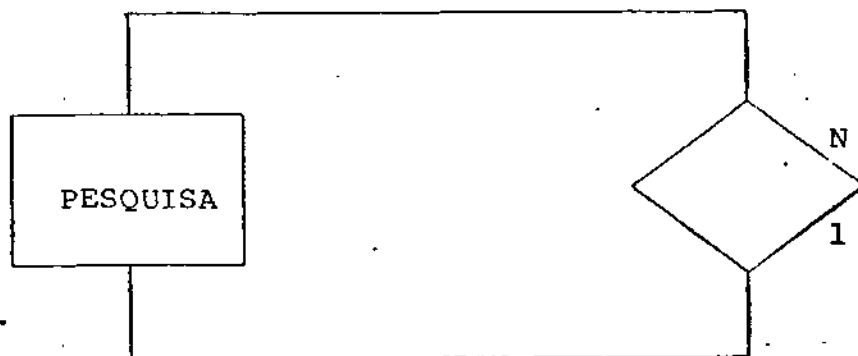

ATRIBUTOS DA PESQUISA

- Código-Pesquisa
- Título-Pesquisa
- UF-Exceção
- Data-Início

13 - Quais as pesquisas de um determinado período e situação ?

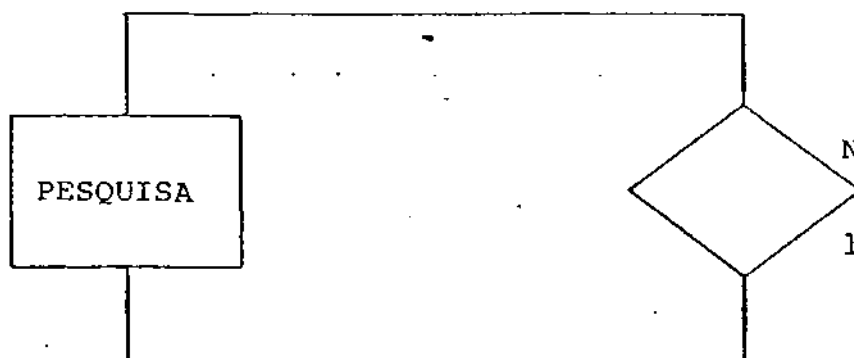

ATRIBUTOS DA PESQUISA

- Código-Pesquisa
- Título-Pesquisa
- Data-Inicio
- Situação

14 - Quais as pesquisas demandadas por um órgão ?

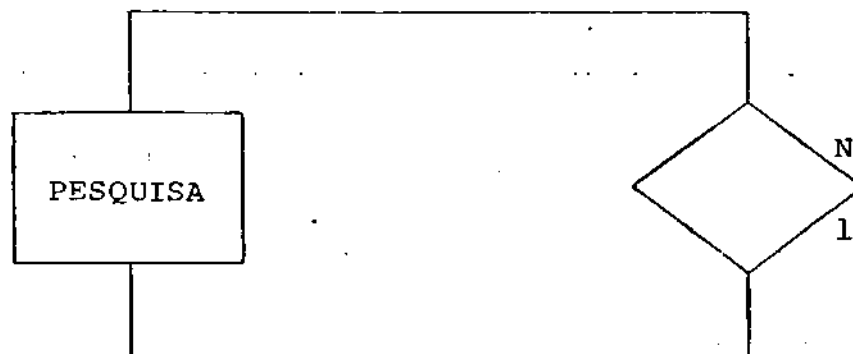

ATRIBUTOS DA PESQUISA

- Código-Pesquisa
- Título-Pesquisa
- Órgão-Demandador

15 - Quais as pesquisas de uma UF-execução ?

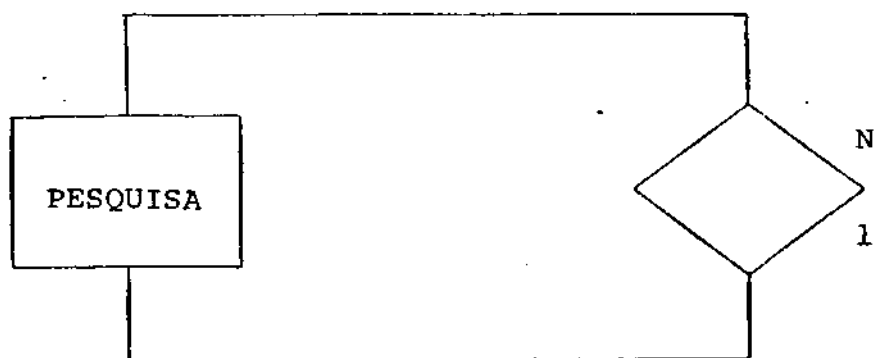

ATRIBUTOS DA PESQUISA

- Código-Pesquisa
- Título-Pesquisa
- UF-Execução

16 - Quais as pesquisas de uma faixa de duração' (meses) ?

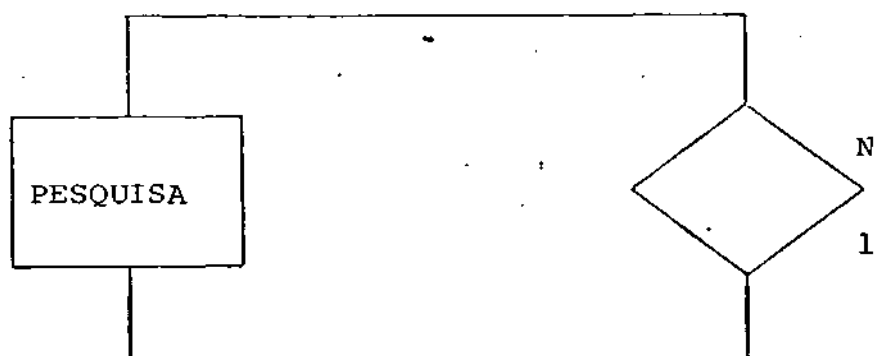

ATRIBUIOS DA PESQUISA

- Código-Pesquisa
- Título-Pesquisa
- Data-Inicio
- Data-Término

17 - Quais as pesquisas com determinado tipo de apoio ?

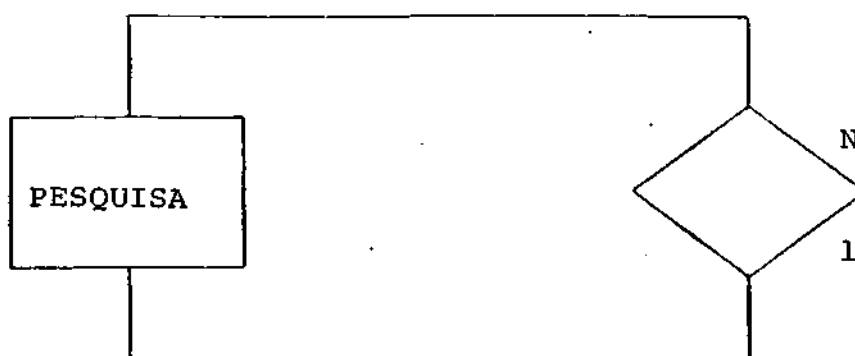

ATRIBUTOS DA PESQUISA

- Código-Pesquisa
- Título-Pesquisa
- Tipo-Apoio

18 - Quais as instituições cadastradas no INEP ?

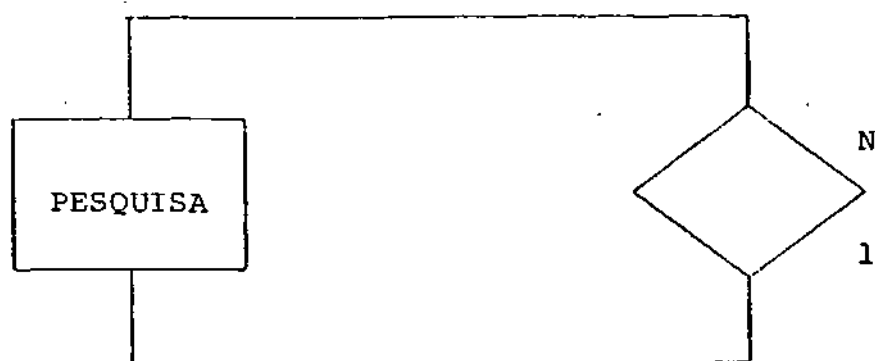

ATRIBUTOS DA INSTITUIÇÃO

- Código-Instituição
- Nome-Instituição
- Sigla-Instituição

19 - Quais as instituições de uma mesma região, dependência administrativa e personalidade jurídica ?

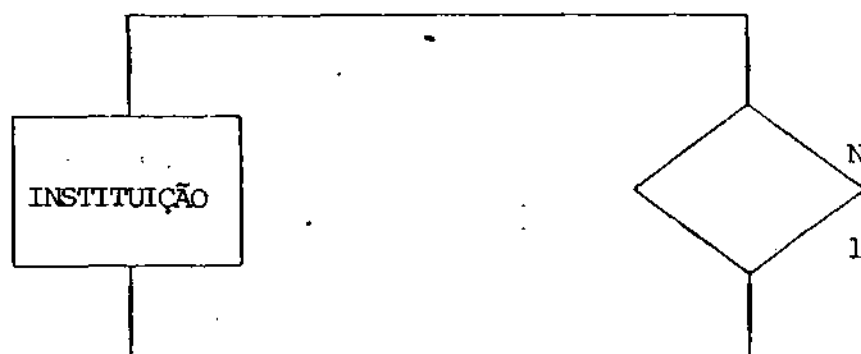

ATRIBUTOS DA INSTITUIÇÃO

- Código-Instituição
- Nome-Instituição
- Dependencia-Administrativa
- UF-Instituição
- Personalidade-Juridica

20 - qual o total e o percentual de instituições de uma UF-região ?

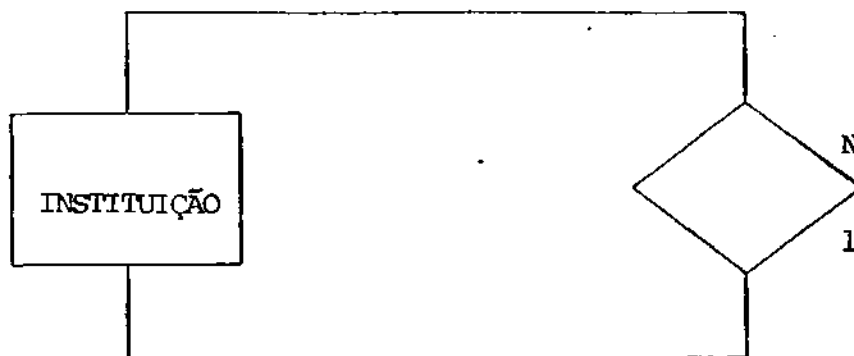

ATRIBUTOS DA INSTITUIÇÃO

- Código-Instituição
- Nome-Instituição
- UF-Instituição

21 - Quais os dados cadastrais de uma instituição?

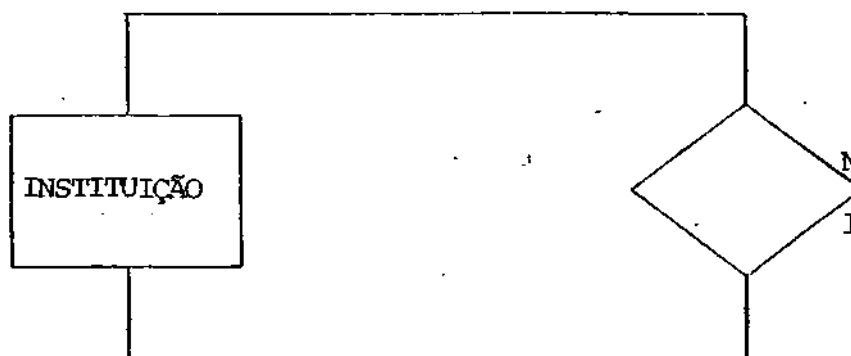

ATRIBUTOS DA INSTITUIÇÃO

- Código-Instituição
- Nome-Instituição
- Sigla-Instituição
- Endereço-Instituição
- Caixa-Postal-Instituição
- Cidade-Instituição
- UF-Instituição
- CEP-Instituição
- Telefone-Instituição
- Telex
- Personalidade-Jurídica
- Dependencia-Administrativa
- Vinculação-Instituição
- Foro-Instituição
- Dirigente-Instituição
- Cargo-Dirigente-Instituição
- C.G.C
- Banco-Agência-Conta-Corrente
- Codigo-Unidade
- Nome-Unidade
- Endereço-Unidade
- Cidade-Unidade
- UF-Unidade
- Caixa-Postal-Unidade
- CEP-Unidade
- Telefone-Unidade
- Dirigente-Unidade
- Cargo-Dirigente-Unidade

22 - qual o valor-total realizado em um mesmo programa de trabalho, período e fonte de recursos ?

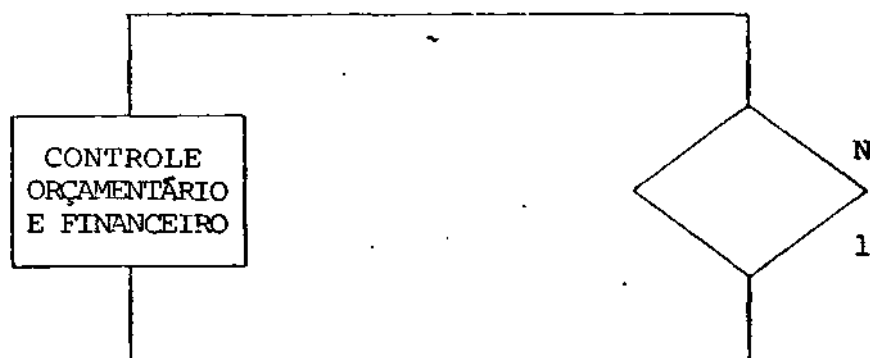

ATRIBUTOS DO CONTROLE ORÇAMENTÁRIO E FINANCEIRO

- Valor-Nota-Financeira
- Programa
- Fonte-Recursos
- Data-Nota-Financeira

23 - qual o valor aplicado de um mesmo programa de trabalho, fonte de recursos e período ?

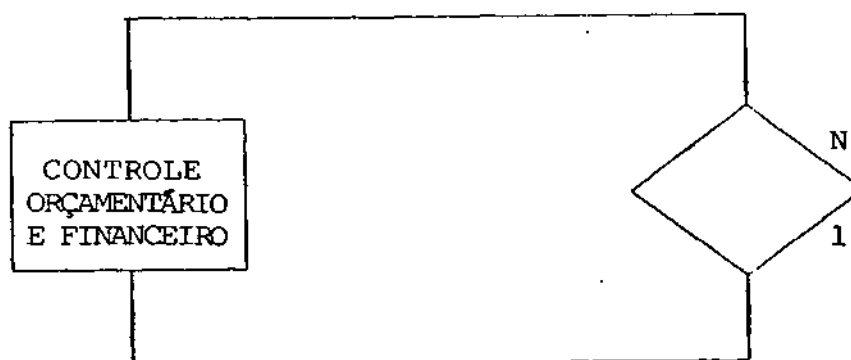

ATRIBUTOS DO CONTROLE ORÇAMENTÁRIO E FINANCEIRO

- Programa
- Data-Nota-Orçamentária . .
- Valor-Nota-Orçamentária
- Data-Anulação-Nota-Orçamentária
- Valor-Anulado-Nota-Orçamentária

24 - qual a instituição responsável por uma pesquisa

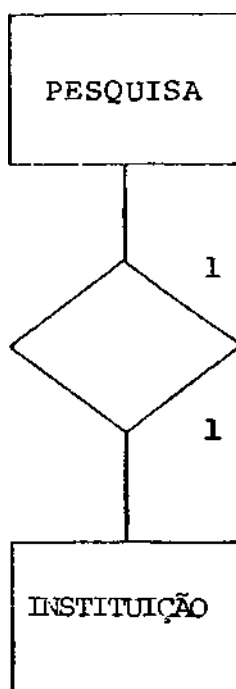

ATRIBUTOS DA INSTITUIÇÃO

- Código-Instituição
- Nome-Instituição

ATRIBUTOS DA PESQUISA

- Código-Pesquisa
- Título-Pesquisa
- Codigo-Unidade

25 - qual a instituição onde trabalha um pesquisador ?

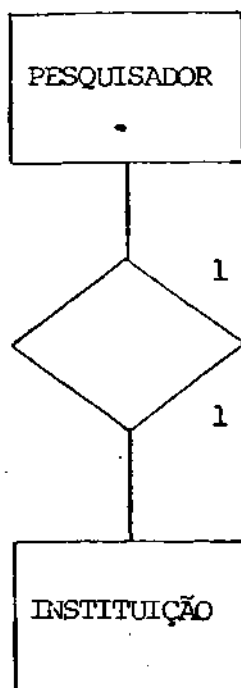

ATRIBUTOS DO PESQUISADOR

- Código-Pesquisador
- Nome-Pesquisador
- Código-Instituição_vinculação-Direta

ATRIBUTOS DA INSTITUIÇÃO

- Código-Instituição
- Nome-Instituição

26 - qual o tipo de apoio fornecido pelo INEP por pesquisa para cada instituição ?

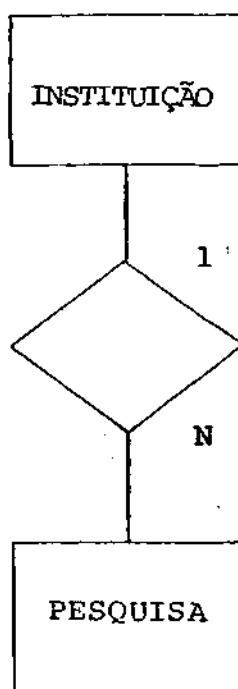

ATRIBUTOS DA INSTITUIÇÃO

- Código-Instituição
- Nome-Instituição

ATRIBUTOS DA PESQUISA

- Código-pesquisa
- Título-Pesquisa
- Código-Unidade
- Tipo-Apoio

27 - Quais as notas orçamentárias omitidas por fonte de recursos e programa de trabalho para uma pesquisa ?

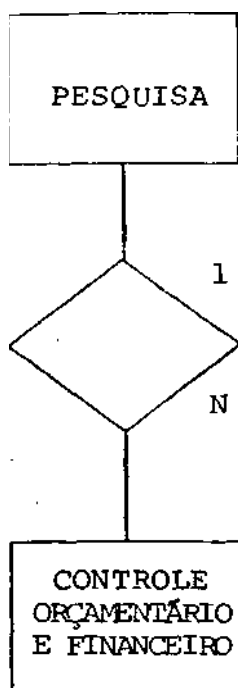

ATRIBUTOS DA PESQUISA

- Código-Pesquisa
- Título-Pesquisa

ATRIBUTOS DO CONTROLE ORÇAMENTÁRIO E FINANCEIRO

- 'Nóta-Orçamenttária
- Fonte-Recurso
- Programa .
- Código-Pesquisa

28 - qual o valor aplicado, nota orçamentaria, data, programa e fonte por uma pesquisa ?

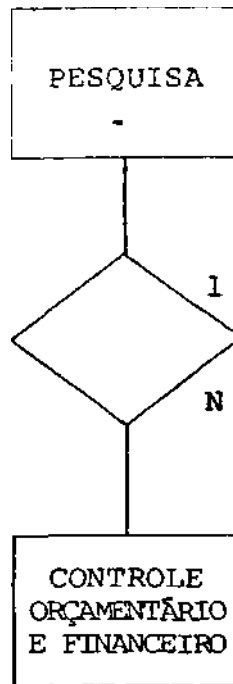

ATRIBUTOS DA PESQUISA

- Código-Pesquisa
- Título-Pesquisa

ATRIBUTOS DO CONTROLE ORÇAMENTÁRIO E FINANCEIRO

- Valor-Nota-Orçamentária
- Nota-Orçamentária
- Data-Nota-Orçamentária
- Programa
- Fonte
- código-Pesquisa

29 - Quais as pesquisas por faixa de aplicação em um período ?

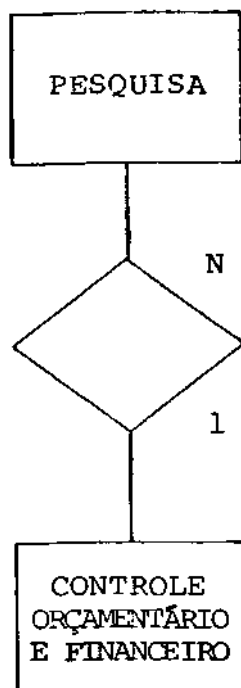

ATRIBUTOS DA PESQUISA

- Código-Pesquisa
- Título-Pesquisa

ATRIBUTOS DO CONTROLE ORÇAMENTÁRIO E FINANCEIRO

- Código-Pesquisa
- Data-Nota-Orçamentária
- Valor-Nota-Orçamentária

30 - qual o percentual de pesquisas realizadas por instituição, em uma UF-região ?

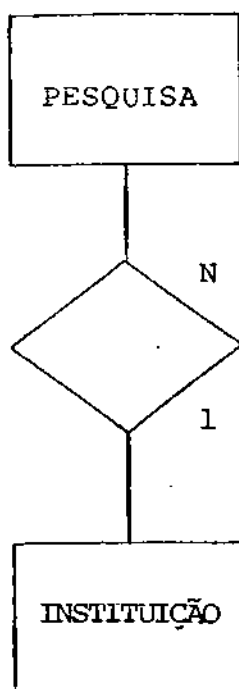

ATRIBUTOS DA INSTITUIÇÃO

- Código-Instituição
- Nome-Instituição
- UF-Instituição

ATRIBUTOS DA PESQUISA

- Código-Unidade

31 - Quais as notas orçamentárias total ou parcialmente anuladas, seus valores, datas, números e valores anulados de uma pesquisa ?

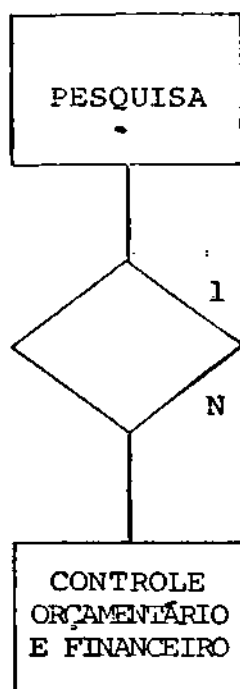

ATRIBUTOS DA PESQUISA

- Código-Pesquisa
- Título-Pesquisa

ATRIBUTOS DO CONTROLE ORÇAMENTÁRIO E FINANCEIRO

- Nota-Orçamentária
- Valor-Nota-Orçamentária
- Anulação-Nota-Orçamentária
- Valor-Anulado-Nota-Orçamentária
- Código-Pesquisa

32 - Quais os pesquisadores e sua participação em uma pesquisa ?

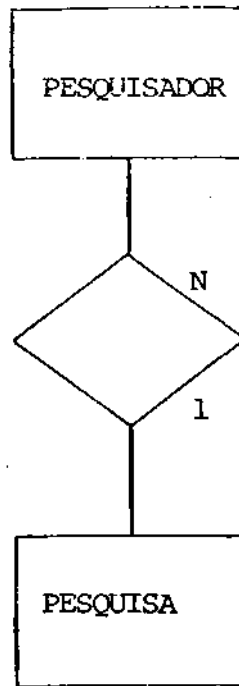

ATRIBUTOS DO PESQUISADOR

- Código-Pesquisador
- Nome-Pesquisador

ATRIBUTOS DA PESQUISA

- Código-Pesquisa
- Título-Pesquisa
- Código-Pesquisador
- Participação-Pesquisador

33 - Quais as pesquisas e tipo de participação de um pesquisador ?

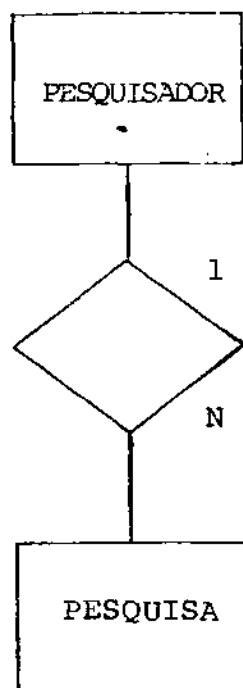

ATRIBUTOS DO PESQUISADOR

- Código-Pesquisador
- Nome-Pesquisador

ATRIBUTOS DA PESQUISA

- Código-Pesquisa
- Título-Pesquisa
- Participação-Pesquisador
- Código-Pesquisador

34 - Quais os pesquisadores vinculados a uma instituição ?

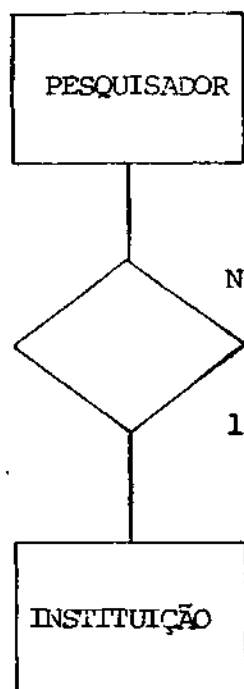

ATRIBUTOS DO PESQUISADOR

- Código-Pesquisador
- Nome-Pesquisador
- Codigo-Instituição-vinculação-Direta
- Tipo-Vínculo

ATRIBUTOS DA INSTITUIÇÃO

- Código-Instituição
- Nome-Instituição

35 - qual o histórico orçamentário e financeiro de uma instituição em um período ?

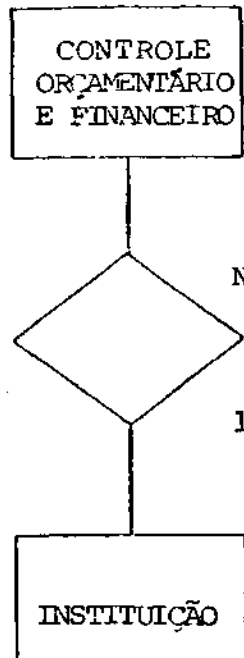

ATRIBUTOS DO CONTROLE ORÇAMENTÁRIO E FINANCEIRO

- Nota-Orçamentária
- Programa
- Fonte-Recursos
- Data-Nota-Orçamentária
- Valor-Nota-Orçamentária
- Código-Instituição
- Código-Pesquisa
- Anulação-Nota-Orçamentária
- Data-Anulação-Nota-Orçamentária
- Valor-Anulado-Nota-Orçamentaria
- Nota-Financeira
- Valor-Nota-Financeira
- Data-Nota-Financeira

- Data-Nota-Orçamentária-Reforço
- Valor-Nota-Orçamentária-Reforço
- Reforço-Nota-Orçamentária

ATRIBUTOS DA INSTITUIÇÃO

- Código-Instituição
- Nome-Instituição

36 - qual o histórico orçamentário e financeiro de uma pesquisa

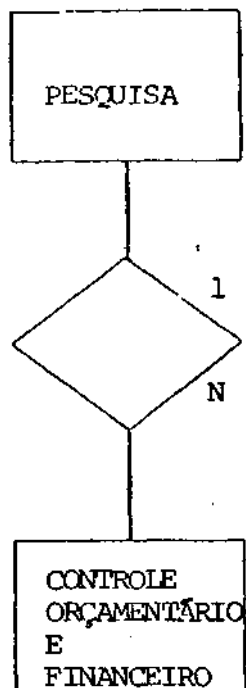

ATRIBUTOS DO CONTROLE ORÇAMENTÁRIO E FINANCEIRO

- Código-Pesquisa
- Nota-Orçamentária
- Programa
- Fonte-Recursos
- Data-Nota-Orçamentária
- Valor-Nota-Orçamentária
- Anulação-Nota-Orçamentária
- Data-Anulação-Nota-Orçamentária
- Valor-Anulado-Nota-Orçamentária
- Nota-Financeira
- Data-Nota-Financeira
- Valor-Nota-Financeira
- Reforço-Nota-Orçamentária
- Data-Nota-Orçamentária-Reforço
- Valor-Nota-Orçamentária-Reforço

ATRIBUTOS DA PESQUISA

- Código-Pesquisa
- Título-Pesquisa

37 - Quanto foi aplicado em pesquisas por UF-região, em uma dependência administrativa, em um período ?

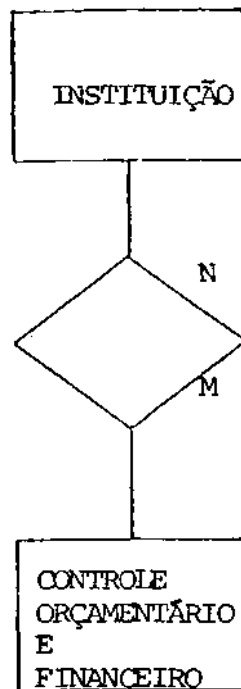

ATRIBUTOS DA INSTITUIÇÃO

- Dependência-Administrativa
- UF-Instituição

ATRIBUTOS DO CONTROLE ORÇAMENTÁRIO E FINANCEIRO

- Data-Nota-Orçamentária
- Valor-Nota-Orçamentária
- Data-Anulação-Nota-Orçamentária
- Valor-Anulado-Nota-Orçamentária
- Data-Nota-Orçamentária-Reforço
- Valor-Nota-Orçamentária-Reforço

38 - qual o percentual de recursos aplicados por UF-região, em um Período ?

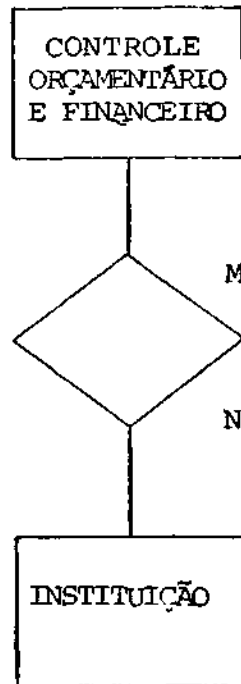

ATRIBUTOS DO CONTROLE ORÇAMENTÁRIO E FINANCEIRO

- Valor-Nota-Orçamentária
- Data-Nota-Orçamentária
- Valor-Anulado -Nota-Orçamentária
- Data-Anulação-Nota-Orçamentária
- Data-Nota-Orçamentária- Reforço
- Valor-Nota-Orçamentária-Reforço
- Código-Instituição

ATRIBUTOS DA INSTITUIÇÃO

- Código-Instituição
- UF-Instituição

39 - qual o total realizado por pesquisa, em um período

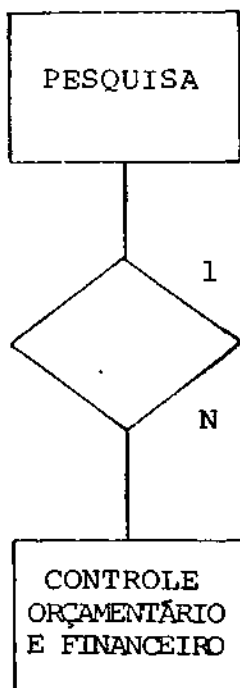

ATRIBUTOS DA PESQUISA

- Código-Pesquisa
- Título-Pesquisa

ATRIBUTOS DO CONTROLE ORÇAMENTÁRIO E FINANCEIRO

- Valor-Nota-Financeira
- Data-Nota-Financeira
- código-Pesquisa

CONSOLIDAÇÕES E VISÕES INTERMEDIARIAS

CONSOLIDAÇÃO INTERMEDIARIA "A"

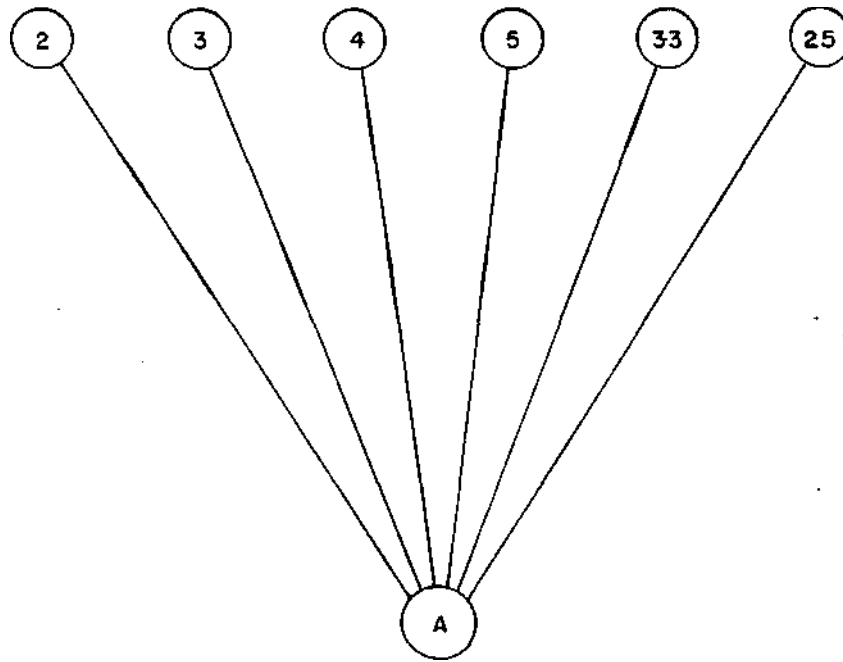

VISÃO "A"

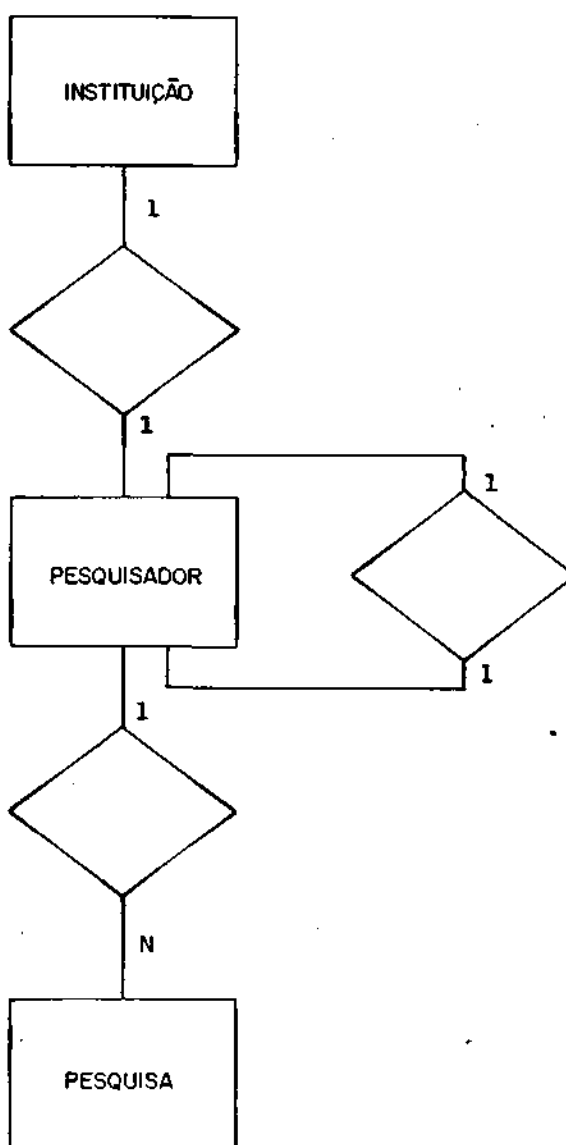

CONSOLIDAÇÃO INTERMEDIARIA "B"

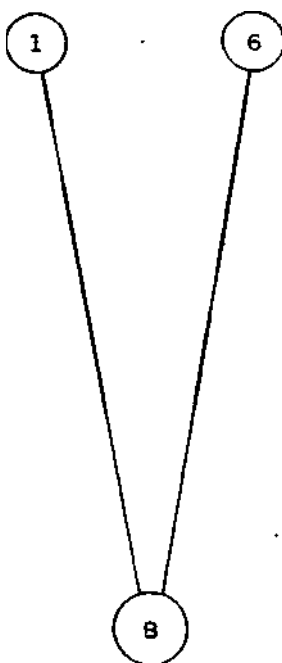

VISÃO "B"

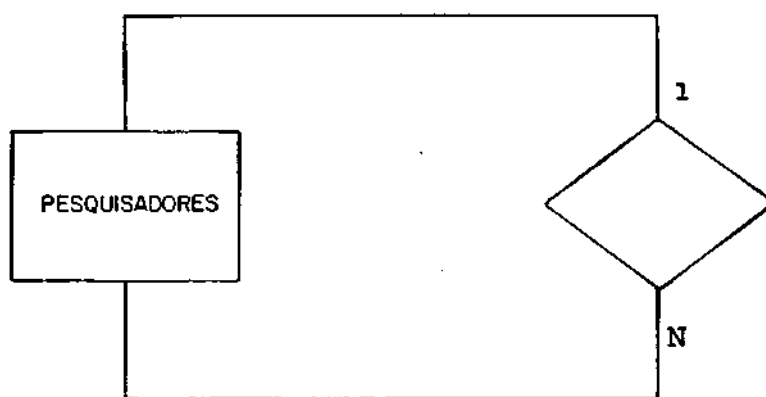

CONSOLIDAÇÃO INTERMEDIARIA "C"

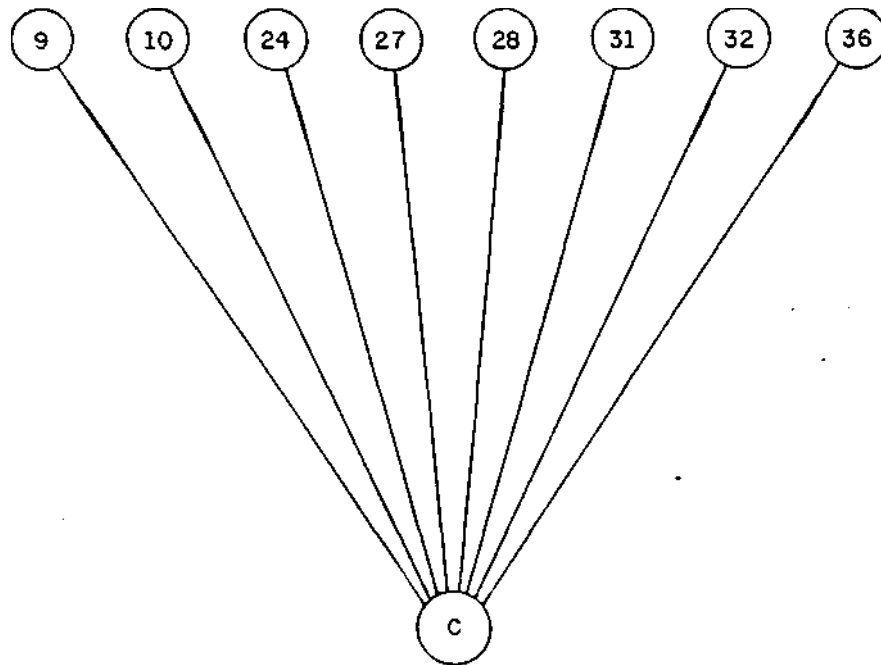

VISÃO "C"

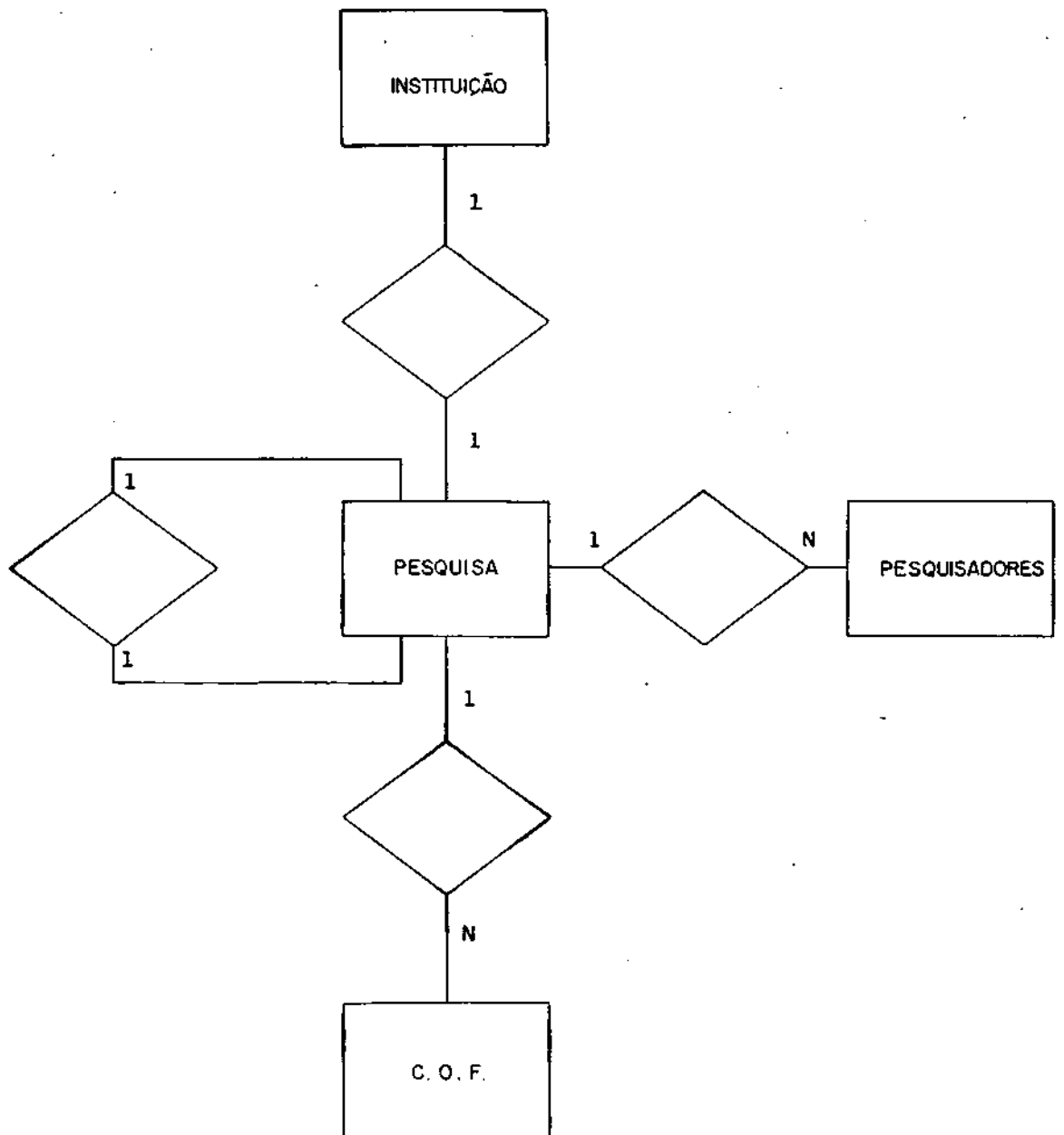

CONSOLIDAÇÃO INTERMEDIARIA "D"

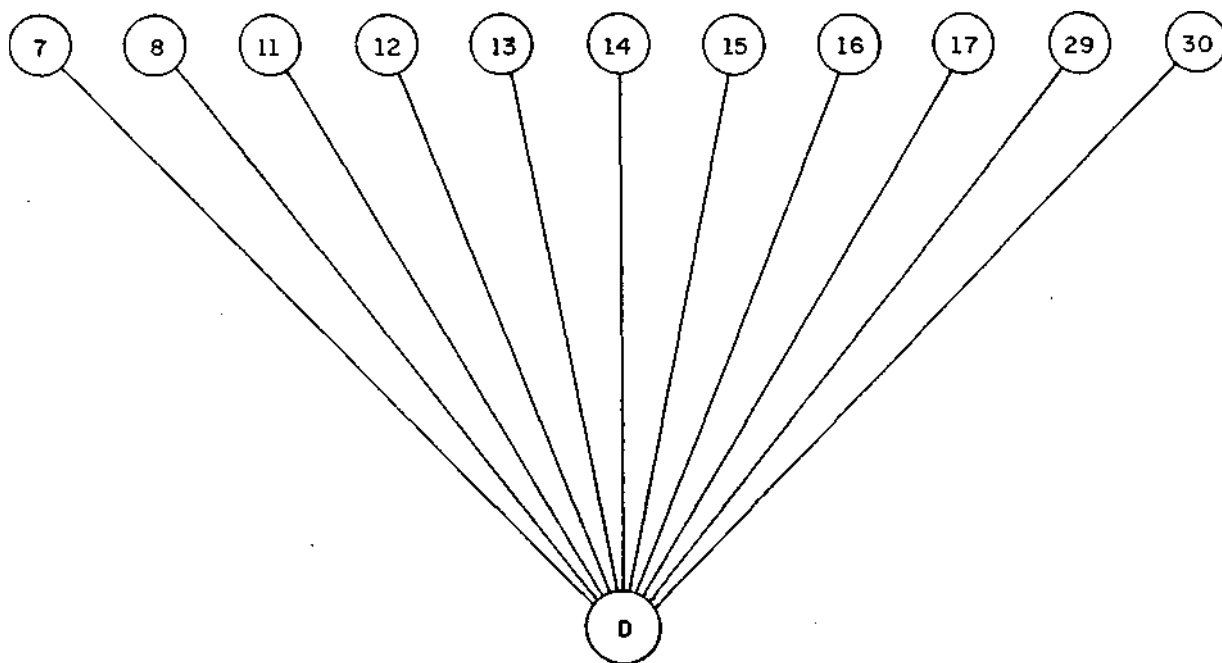

VISÃO "D"

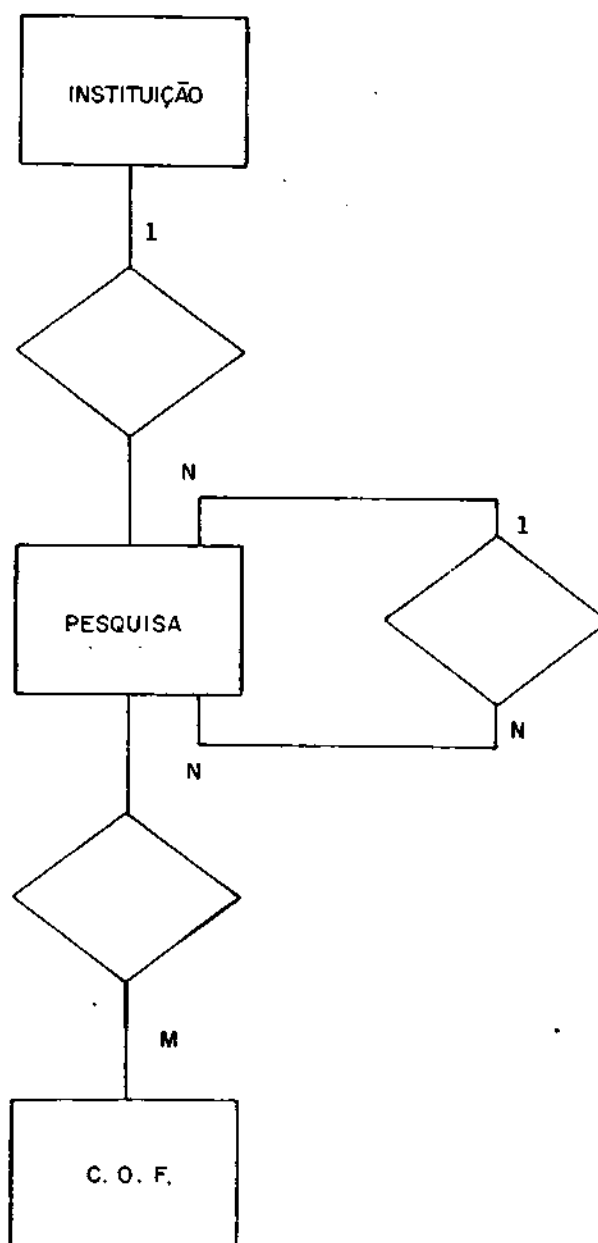

CONSOLIDAÇÃO INTERMEDIÁRIA "E"

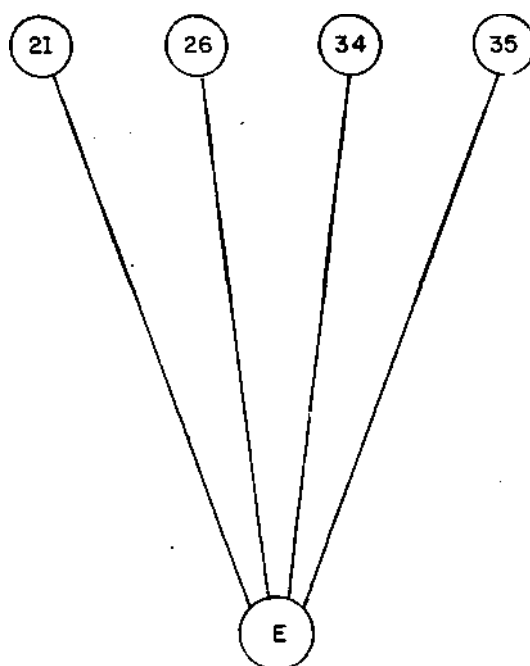

VISÃO "E"

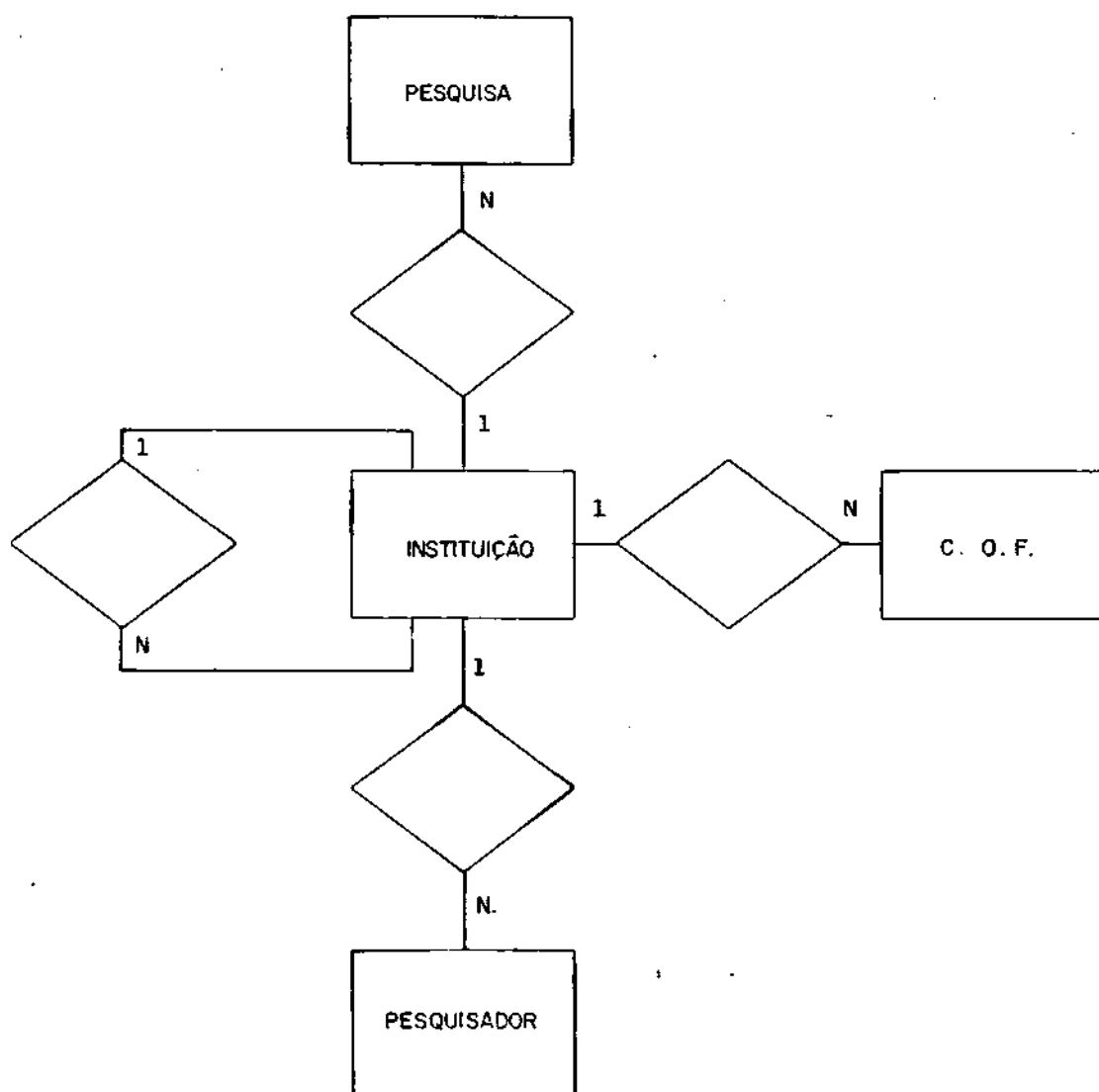

CONSOLIDAÇÃO INTERMEDIÁRIA "F"

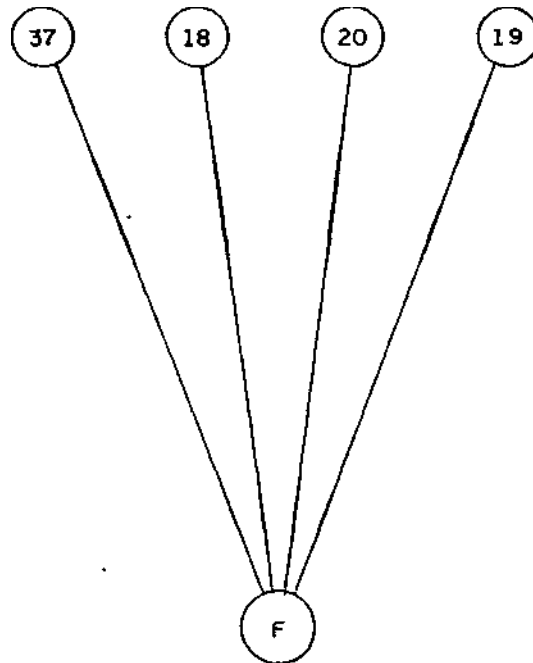

VISÃO "F"

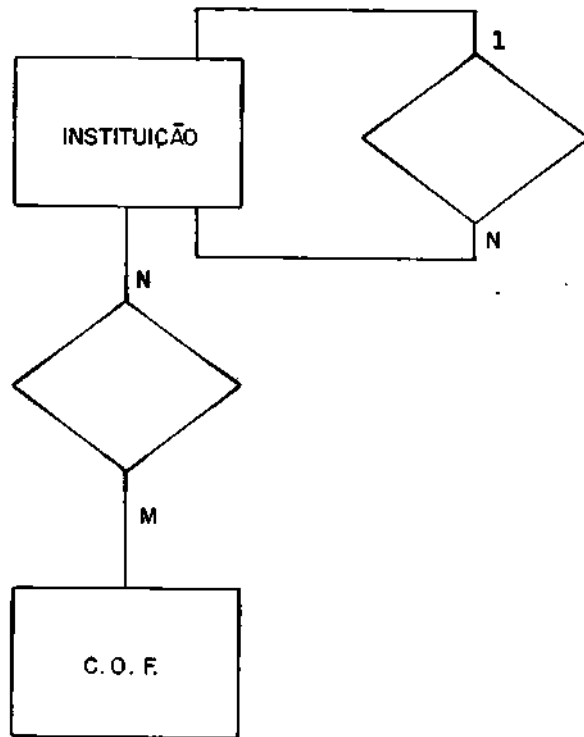

CONSOLIDAÇÃO INTERMEDIARIA "G"

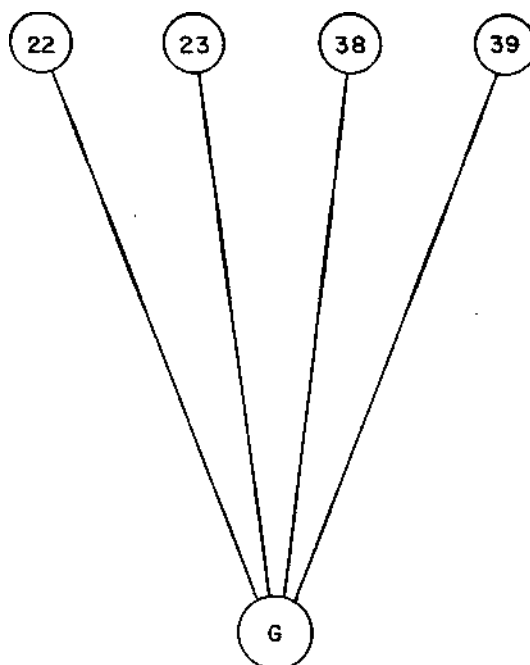

VISÃO "G"

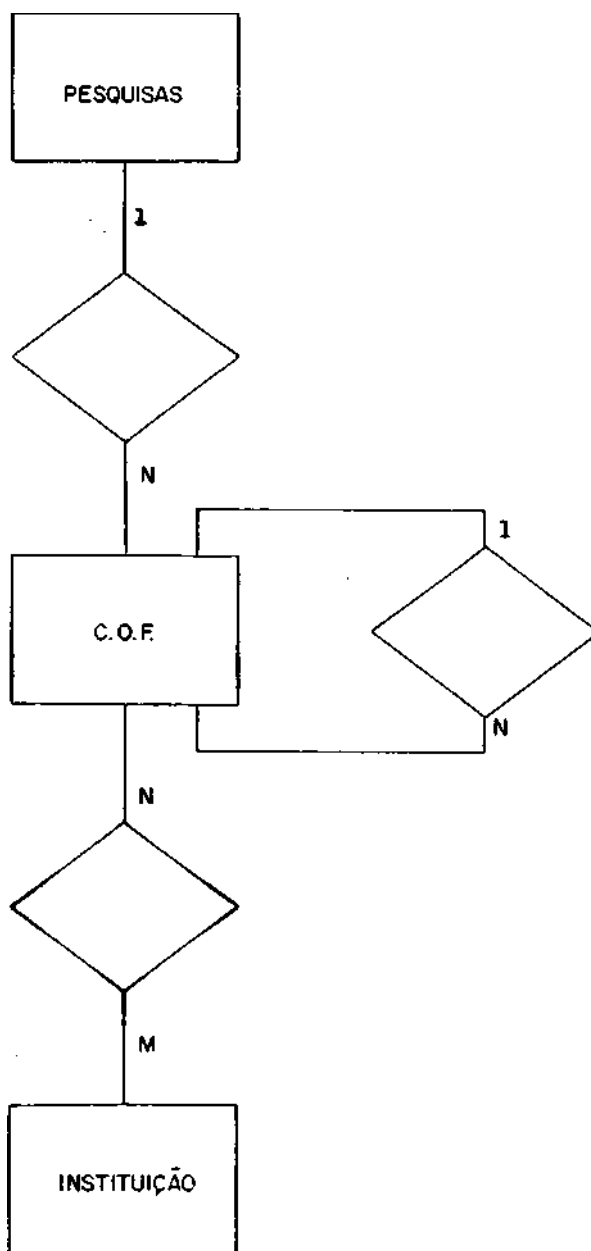

CONSOLIDAÇÕES E VISÕES PARCIAIS

CONSOLIDAÇÃO PARCIAL "H"

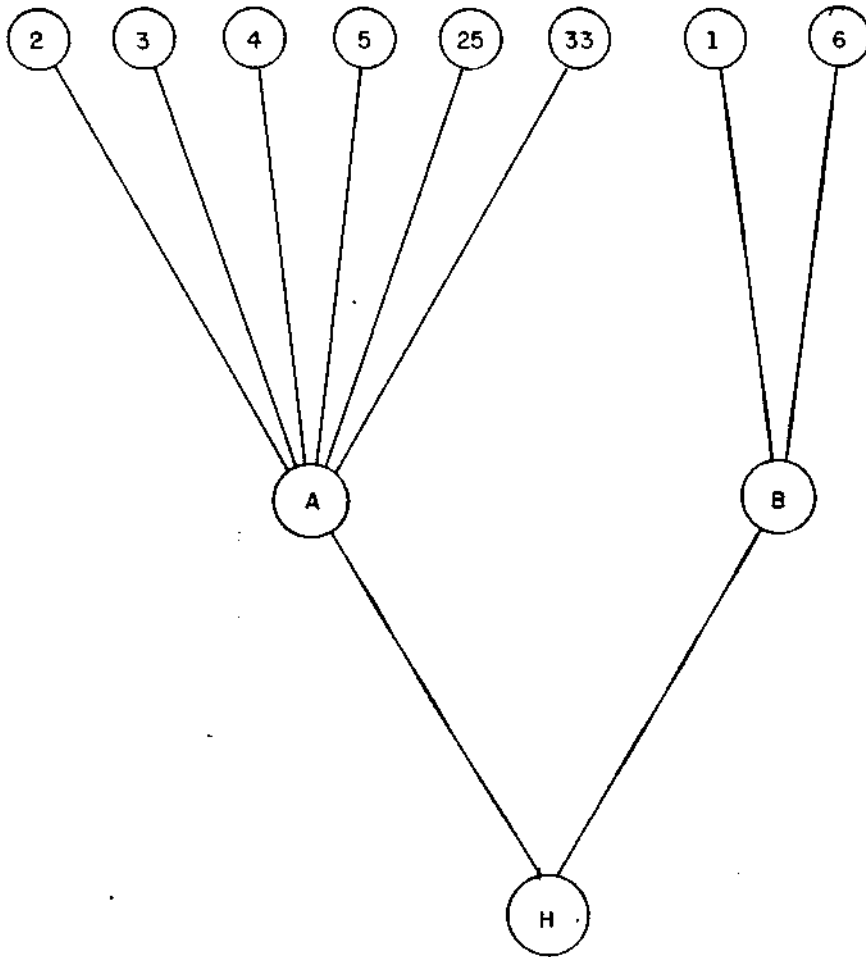

VISÃO "H"

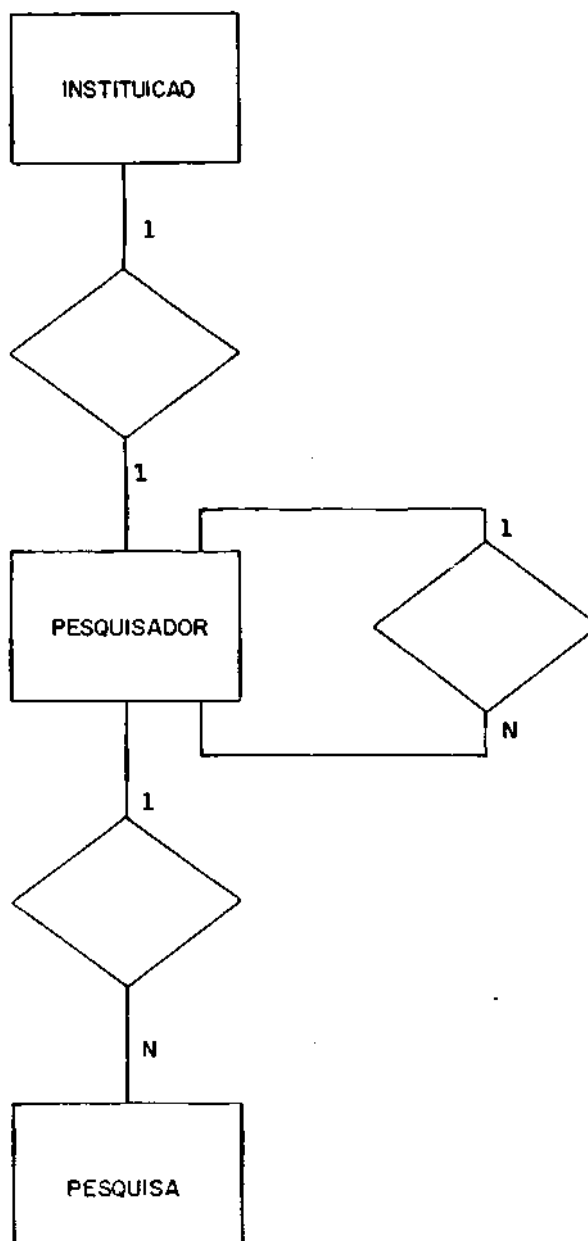

CONSOLIDAÇÃO PARCIAL "I"

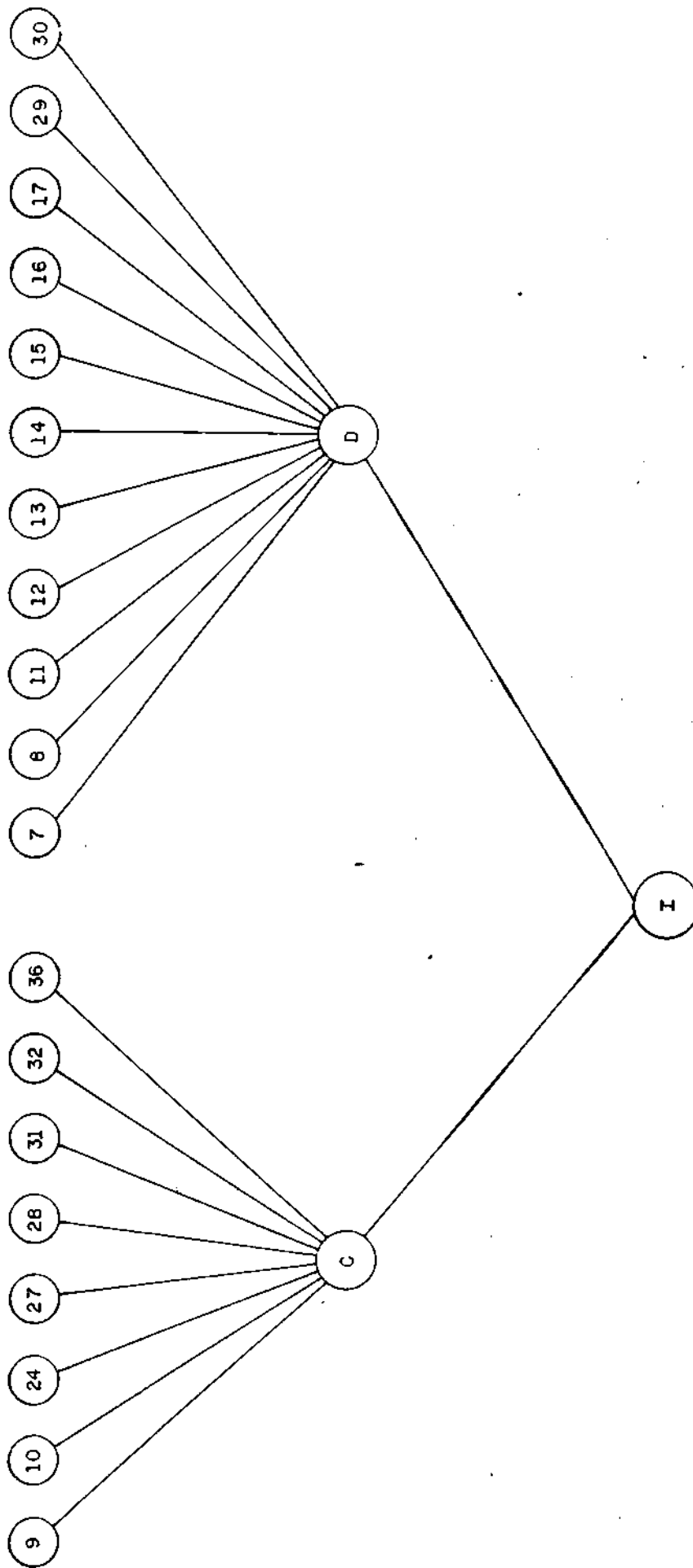

VISÃO "I"

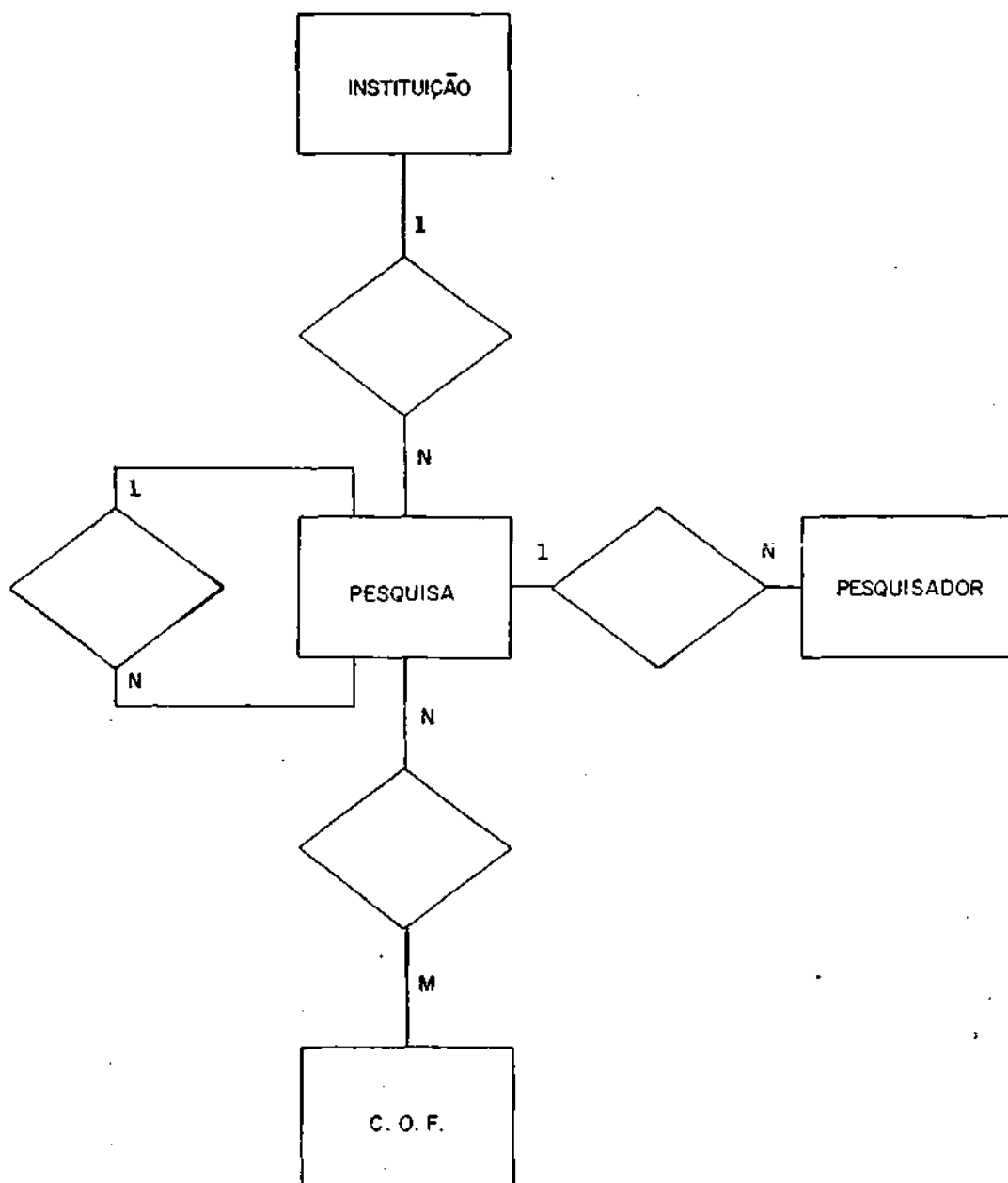

CONSOLIDAÇÃO PARCIAL "J"

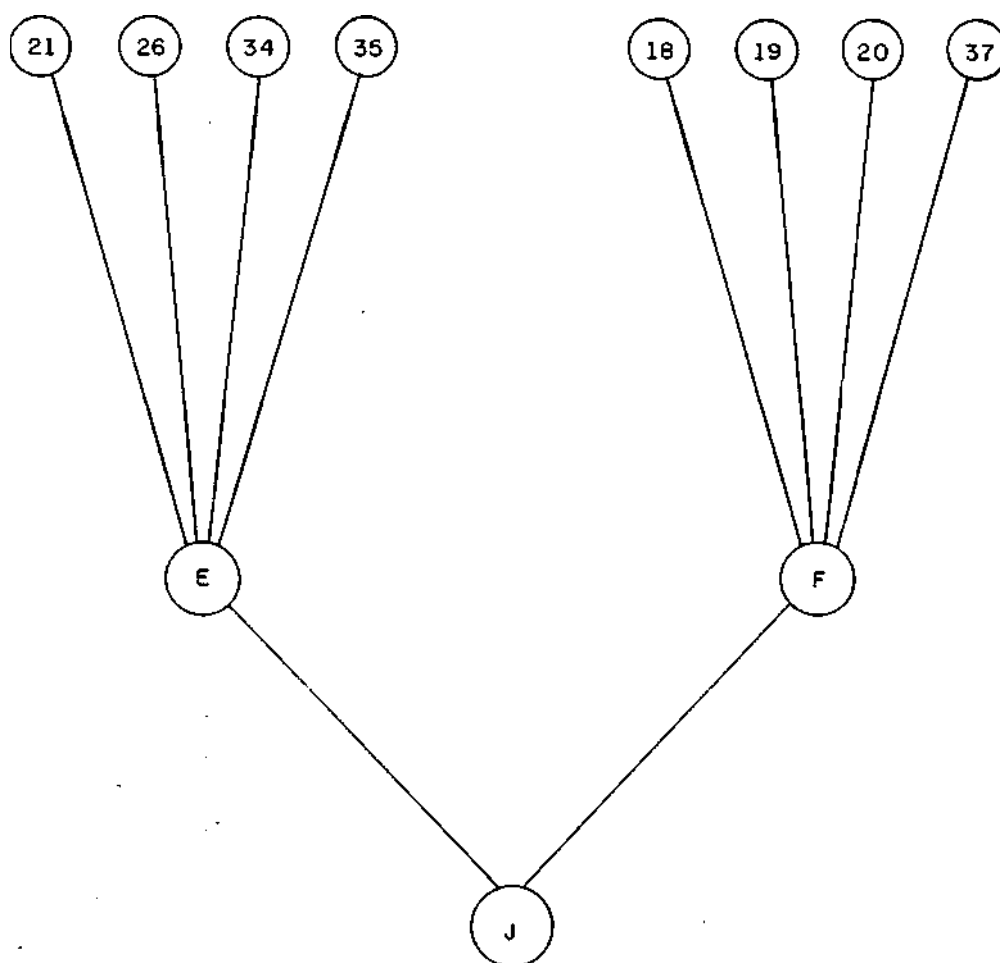

VISÃO "J"

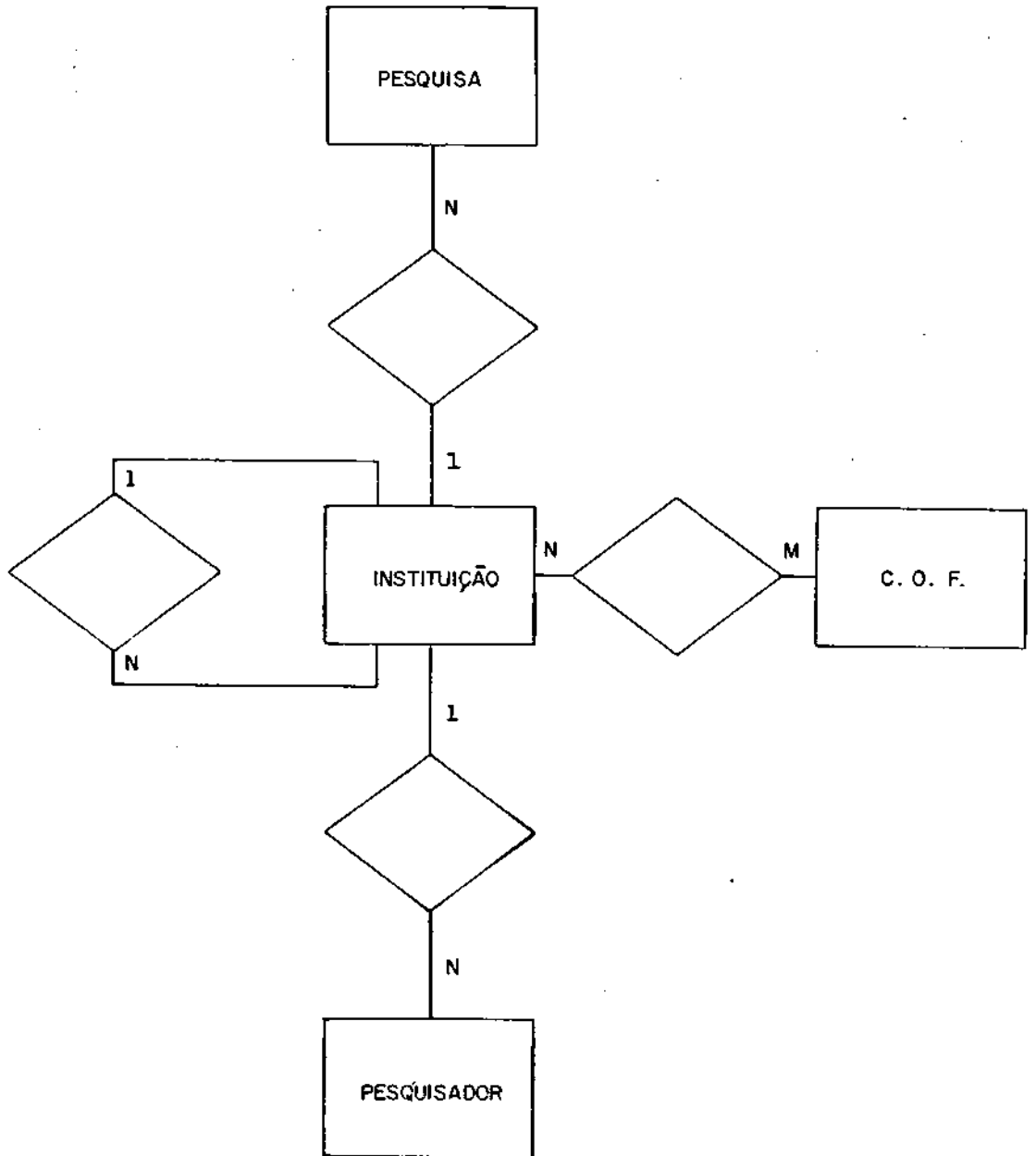

CONSOLIDAÇÃO PARCIAL "K"

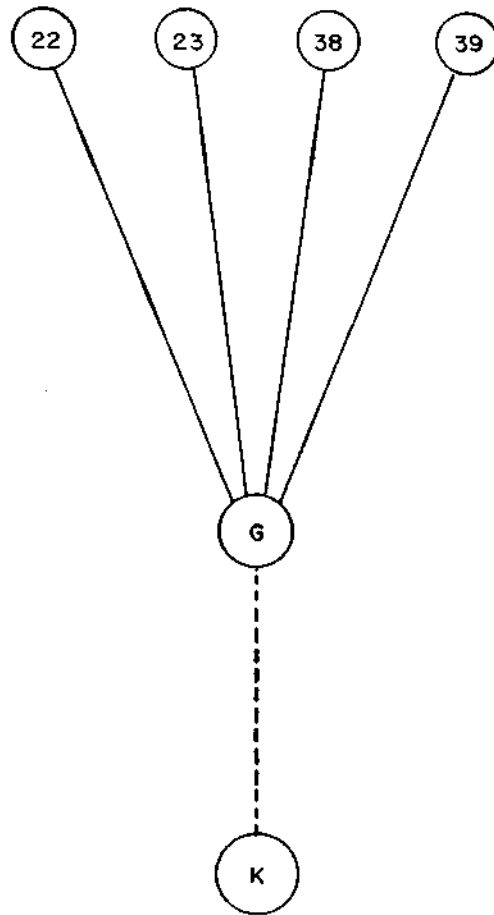

VISÃO "K

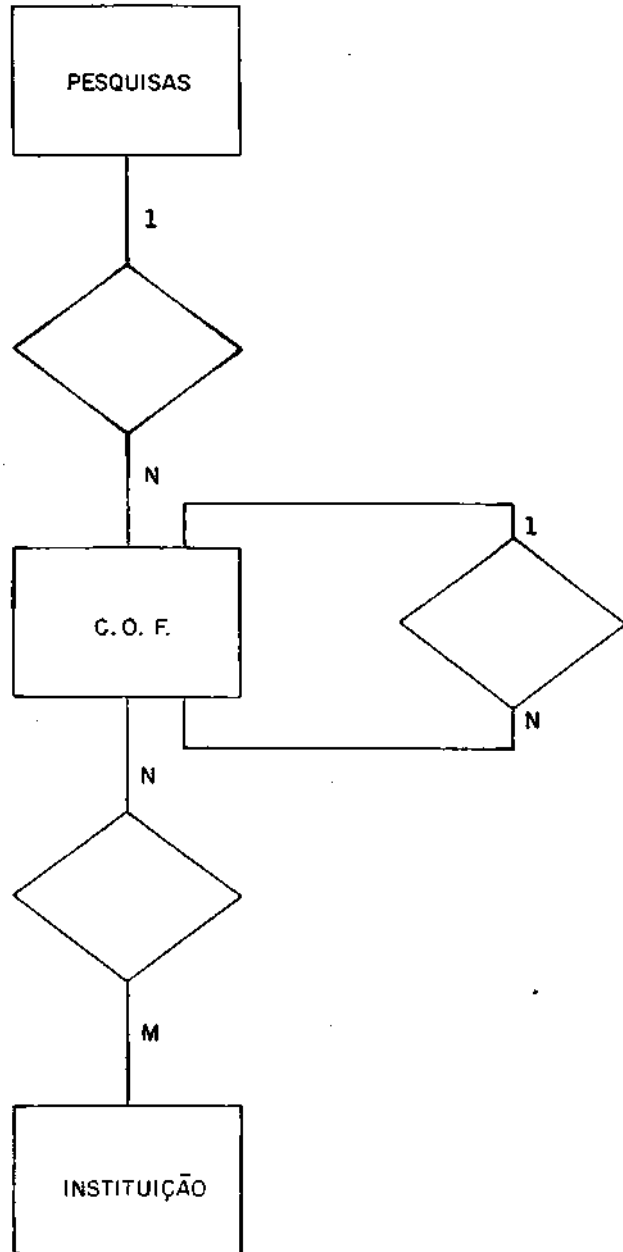

CONSOLIDAÇÃO E VISÃO FINAL

CONSOLIDAÇÃO FINAL

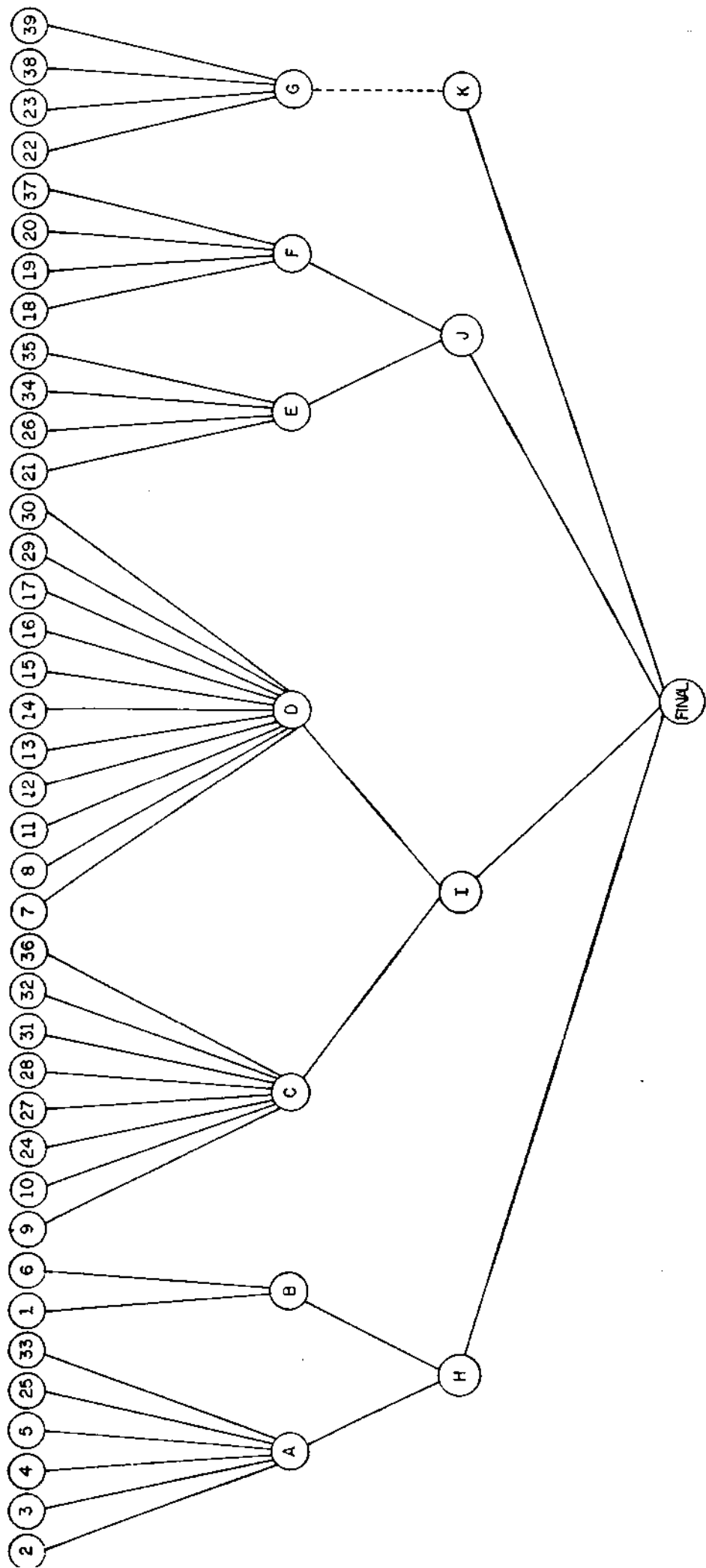

VISÃO FINAL

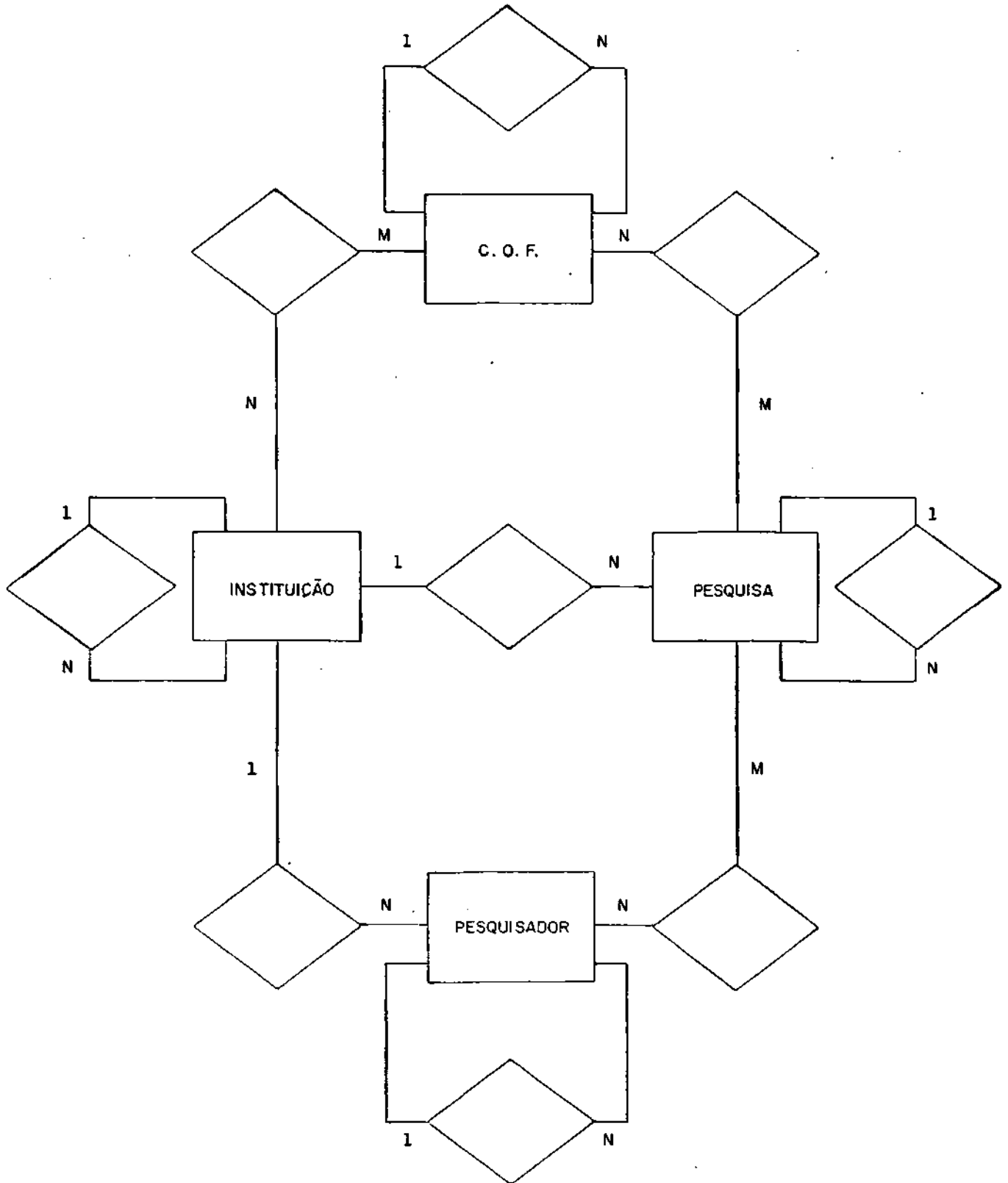

ATRIBUTOS DAS ENTIDADES

RELAÇÃO DOS ATRIBUTOS PAS ENTIDADES

1. PESQUISADOR

- Código-Pesquisador
- Nome-Pesquisador
- Sexo
- Nascimento
- Naturalidade
- Nacionalidade
- Identidade
- CPF
- Nível-Formação
- Especialização
- Banco-Agência-Conta-Pesquisador
- Endereço-Residência-Pesquisador
- Cidade-Residência-Pesquisador
- UF-Residência-Pesquisador
- CEP-Residência-Pesquisador
- Telefone-Residência-Pesquisador
- Função-Pesquisador
- Tipo-Vínculo
- Código-Instituição-Vinculação-Direta
- Graduação
- Instituição-Graduação
- Ano-Conclusão-Graduação
- Outros-Cursos
- Instituição-Outros-Cursos
- Duração-Outros-Cursos
- Ano-Conclusão-Outros-Cursos
- Pós-Graduação
- Instituição-Pós-Graduação
- Ano-Conclusão-Pós-Graduação
- Nível-Pos-Graduação
- Doutorado
- Instituição-Doutorado
- Ano-Conclusão-Doutorado

- Pós-Doutorado
- Instituição-Pós-Doutorado
- Ano-Conclusão-Pós-Doutorado
- Idioma
- Dominio-Idioma
- Trabalho-Publicado
- Editor-Publicação
- Data-Publicação
- Complemento-Currículo

2. INSTITUIÇÃO

- Código-Instituição
- Nome-Instituição
- Sigla-Instituição
- Endereço-Instituição
- Caixa-Postal-Instituição
- Cidade-Instituição
- UF-Instituição
- CEP-Instituição
- Telefone-Instituição
- Telex
- Dependência- Administrativa
- Vinculação-Instituição
- Foro-Instituição
- Dirigente-Instituição
- Cargo-Dirigente-Instituição

- Banco-Agência-Conta-Corrente
- Código-Unidade
- Nome-Unidade
- Endereço-Unidade
- Cidade-Unidade
- Uf-Unidade
- Caixa-Postal-Unidade
- CEP-Unidade
- Telefone-Unidade

- Personalidade-Juridica
- Dirigente-Unidade
- Cargo-Dirigente-Unidade

3. PESQUISA

- Código-Pesquisa
- Título-Pesquisa
- Código-Instituição-Unidade
- Situação
- Código-Pesquisador
- Participação-Pesquisador
- Subprograma
- Órgão-Demandador
- Tema
- Abstract-Inicial
- Data-Início
- Data-Término
- Modalidade
- Abrangência
- UF-Execução
- Área-Conhecimento
- Abstract-Final
- Processo
- Contrato-Convênio
- Aditivo
- Data
- Nome-Vexculo-Divulgação
- Editora-Veículo-Publicação
- Data-Divulgação-Pesquisa
- Tipo-Apoio
- Inadimplência
- Organismos-Envolvidos
- Subgrupo
- Caixa
- Maço
- Pasta

4 . CONTROLE ORÇAMENTÁRIO E FINANCEIRO

- Nota-Orçamentaria
- Programa
- Fonte-Recursos
- Data-Nota-Orçamentaria
- Valor-Nota-Orçamentaria
- Reforço-Nota-Orçamentaria
- Data-Nota-Orçamentaria-Reforço
- Valor-Nota-Orçamentaria-Reforço
- Anulação-Nota-Orçamentaria
- Data-Anulação-Nota-Orçamentaria
- Valor-Anulado-Nota-Orçamentaria
- Nota-Financeira
- Data-Nota-Financeira
- Valor-Nota-Financeira
- Código-Pesquisa
- Código-Instituição

MODELAGEM DE DADOS

. ELEMENTOS DE DADOS

ELEMENTO DE DADO		DATA
NOME ABRANGÊNCIA		
OUTROS NOMES		
DESCRIÇÃO Área de abrangência da pesquisa		
COMPOSIÇÃO		
TAMANHO 75	TIPO A	UNIDADE
CONTEÚDO Contínio		
OBSERVAÇÕES		

ELEMENTO DE DADO		DATA
NOME		
ABSTRACT-INICIAL		
OUTROS NOMES		
DESCRIÇÃO		
RESUMO DA PROPOSTA TÉCNICA		
COMPOSIÇÃO		
TAMANHO	TIPO	UNIDADE
75	A	
CONTEUDO		
CONTINUO		
OBSERVAÇÕES		
		OC=15

ELEMENTO DE DADO		DATA
NOME ABSTRACT-FINAL		
OUTROS NOMES		
DESCRÇÃO RESUMO DO RESULTADO DA PESQUISA		
COMPOSIÇÃO		
TAMANHO 75	TIPO A	UNIDADE
CONTEUDO CONTÍNUO		
OBSERVAÇÕES		
		OC=18

ELEMENTO DE DADO		DATA
NOME		
ANO-CONCLUSÃO-PÓS-DOUTORADO		
OUTROS NOMES		
DESCRIÇÃO		
ANO DE CONCLUSÃO DO PÓS-DOUTORADO FEITO PELO PESQUISADOR		
COMPOSIÇÃO		
TAMANHO	TIPO	UNIDADE
2	N	
CONTEÚDO		
CONTINUO		
OBSERVAÇÕES		

ELEMENTO DE DADO		DATA
NOME ANULAÇÃO-NOTA-ORÇAMENTÁRIA		
OUTROS NOMES		
DESCRICAÇÃO NÚMERO DA ANULAÇÃO DA NOTA ORÇAMENTÁRIA		
COMPOSIÇÃO XXXXX XX X—DV		
Nº NOTA ORÇ. Nº ANULAÇÃO		
TAMANHO 8	TIPO N	UNIDADE
CONTEÚDO CONTÍNUO		
OBSERVAÇÕES		
OC=5		

ELEMENTO DE DADO		DATA
NOME		
ÁREA-CONHECIMENTO		
OUTROS NOMES		
DESCRIÇÃO		
ÁREA DO CONHECIMENTO EM QUE SE ENQUADRA A PESQUISA		
COMPOSIÇÃO		
TABELA CNPq		
TAMANHO	TIPO	UNIDADE
8	N	
CONTEÚDO		
CONTINUO		
OBSERVAÇÕES		

ELEMENTO DE DADO		DATA
NOME		
BANCO-AGÊNCIA-CONTA-CORRENTE		
OUTROS NOMES		
DESCRIÇÃO		
NÚMERO DO BANCO-AGÊNCIA-CONTA-CORRENTE DA INSTITUIÇÃO		
1-BANCO DO BRASIL S/A 2-CAIXA ECONOMICA FEDERAL		
COMPOSIÇÃO		
X-XXXX-XXXXXXXXXX-X		
BANCO		DV
AGÊNCIA		CONTA-CORRENTE
TAMANHO	TIPO	UNIDADE
15	N	
CONTEÚDO		
CONTÍNUO		
OBSERVAÇÕES		
OC=2		

ELEMENTO DE DADO		DATA
NOME		
BANCO-AGÊNCIA-CONTA-PESQUISADOR		
OUTROS NOMES		
DESCRIÇÃO		
NUMERO DO BANCO-AGÊNCIA-CONTA DO PESQUISADOR		
COMPOSIÇÃO		
XXX-XXXX-XXXXXXXXXX-X		
BANCO		DV
AGÊNCIA		CONTA-COPRENTE
TAMANHO	TIPO	UNIDADE
17	N	
CONTEÚDO		
CONTINUO		
OBSERVAÇÕES		

ELEMENTO DE DADO		DATA
NOME CAIXA		
OUTROS NOMES		
DESCRIÇÃO LOCAL ONDE ESTÃO ARQUIVADOS OS MAÇOS E AS PASTAS DAS PESQUISAS		
COMPOSIÇÃO XXXX SEQUENCIAL		
TAMANHO 4	TIPO N	UNIDADE
CONTEÚDO CONTÍNUO		
OBSERVAÇÕES		

ELEMENTO DE DADO		DATA
NOME		
CAIXA-POSTAL-INSTITUIÇÃO		
OUTROS NOMES		
DESCRIÇÃO		
NUMERO DA CAIXA POSTAL DA INSTITUIÇÃO DE PESQUISA		
COMPOSIÇÃO		
TAMANHO	TIPO	UNIDADE
5	N	
CONTEÚDO		
CONTINUO		
OBSERVAÇÕES		

ELEMENTO DE DADO

DATA

NOME

CAIXA-POSTAL-UNIDADE

OUTROS NOMES

DESCRIÇÃO

NÚMERO DA CAIXA POSTAL DA UNIDADE RESPONSÁVEL PELA PESQUISA

COMPOSIÇÃO

TAMANHO

5

TIPO

N

UNIDADE

CONTEÚDO

CONTÍNUO

OBSERVAÇÕES

OC=20

ELEMENTO DE DADO		DATA
NOME CARGO-DIRIGENTE-INSTITUIÇÃO		
OUTROS NOMES		
DESCRICAÇÃO NOME DO CARGO DO DIRIGENTE DA INSTITUIÇÃO DE PESQUISA		
COMPOSIÇÃO		
TAMANHO 20	TIPO A	UNIDADE
CONTEÚDO CONTINUO		
OBSERVAÇÕES		

ELEMENTO DE DADO		DATA
NOME		
CARGO-DIRIGENTE-UNIDADE		
OUTROS NOMES		
DESCRICAÇÃO		
NOME DO CARGO DO DIRIGENTE DA UNIDADE RESPONSÁVEL PELA EXECUÇÃO DA		
PESQUISA		
COMPOSIÇÃO		
TAMANHO	TIPO	UNIDADE
20	A	
CONTEÚDO		
CONTÍNUO		
OBSERVAÇÕES		
OC=10		

ELEMENTO DE DADO		DATA
NOME		
CEP- INSTITUIÇÃO		
OUTROS NOMES		
DESCRIÇÃO		
CODIGO DE ENDERECAMENTO POSTAL DA INSTITUIÇÃO DE PESQUISA		
COMPOSIÇÃO		
TAMANHO	TIPO	UNIDADE
5	N	
CONTEÚDO		
CONTINUO		
OBSERVAÇÕES		

ELEMENTO DE DADO		DATA
NOME CEP-RESIDÊNCIA-PESQUISADOR.		
OUTROS NOMES		
DESCRICAÇÃO NUMERO DO CODIGO DE ENDEPEÇAMENTO POSTAL DA RESIDÊNCIA DO PESQUISADOR		
COMPOSIÇÃO		
TAMANHO 5	TIPO N	UNIDADE
CONTEÚDO CONTINUO		
OBSERVAÇÕES		

ELEMENTO DE DADO		DATA
NOME		
C.G.C.		
OUTROS NOMES		
DESCRIÇÃO		
NÚMERO DA INSTITUIÇÃO DE PESQUISA NO CADASTRO GERAL DE CONTRIBUINTES-MF		
COMPOSIÇÃO		
XXXXXXXX-XXXX-XX		
TAMANHO	TIPO	UNIDADE
14	N	
CONTEÚDO		
DISCRETO		
OBSERVAÇÕES		

ELEMENTO DE DADO		DATA
NOME		
CIDADE-INSTITUIÇÃO		
OUTROS NOMES		
DESCRIÇÃO		
NOME DA CIDADE ONDE ESTA SITUADA A INSTITUIÇÃO DE PESQUISA		
COMPOSIÇÃO		
TAMANHO	TIPO	UNIDADE
30	A	
CONTEÚDO		
CONTINUO		
OBSERVAÇÕES		

ELEMENTO DE DADO

DATA

NOME

CIDADE-UNIDADE

OUTROS NOMES

DESCRIÇÃO

CIDADE DA UNIDADE RESPONSÁVEL PELA PESQUISA

COMPOSIÇÃO

TAMANHO

30

TIPO

A

UNIDADE

CONTEÚDO

CONTÍNUO

OBSERVAÇÕES

OC=20

ELEMENTO DE DADO

DATA

NOME

CIDADE-RESIDÊNCIA-PESQUISADOR

OUTROS NOMES

DESCRIÇÃO

NOME DA CIDADE ONDE RESIDE O PESQUISADOR

COMPOSIÇÃO

TAMANHO

30

TIPO

A

UNIDADE

CONTEÚDO

CONTINUO

OBSERVAÇÕES

ELEMENTO DE DADO

DATA

NOME

CÓDIGO-INSTITUIÇÃO

OUTROS NOMES

DESCRIÇÃO

NÚMERO DO CÓDIGO DA INSTITUIÇÃO DE PESQUISA

COMPOSIÇÃO

XXXXXX-X

DV

SEQUENCIAL

SETOR

TAMANHO

7

TIPO

N

UNIDADE

CONTEÚDO

CONTÍNUO

OBSERVAÇÕES

ELEMENTO DE DADO		DATA
NOME		
CODIGO-INSTITUIÇÃO-VINCULAÇÃO-DIRETA		
OUTROS NOMES		
DESCRICAÇÃO		
CODIGO DA INSTITUIÇÃO-SETOR NO QUAL O PESQUISADOR TEM VÍNCULO DE EMPREGO		
COMPOSIÇÃO	XXXX-XX-X	
SEQUENCIAL	DV	
SETOR		
TAMANHO	TIPO	UNIDADE
7	N	
CONTEÚDO		
DISCRETO		
OBSERVAÇÕES		

ELEMENTO DE DADO		DATA
NOME		
CÓDIGO-PESQUISA		
OUTROS NOMES		
DESCRIÇÃO		
NÚMERO DE CADASTRAMENTO DA PESQUISA NO INEP		
COMPOSIÇÃO		
ANO DE CADASTRAMENTO	XX	XXX X DV SEQUENCIAL
TAMANHO	TIPO	UNIDADE
6	N	
CONTEÚDO		
CONTÍNUO		
OBSERVAÇÕES		

ELEMENTO DE DADO		DATA
NOME		
CÓDIGO-PESQUISADOR		
OUTROS NOMES		
DESCRIÇÃO		
NÚMERO DO CÓDIGO DO PESQUISADOR (tabela) CADASTRO DO INEP		
COMPOSIÇÃO		
XXXXX X-DV		
SEQUENCIAL		
TAMANHO	TIPO	UNIDADE
6	N	
CONTEÚDO		
CONTÍNUO		
OBSERVAÇÕES		

ELEMENTO DE DADO			DATA
NOME			
CONTRATO-CONVÊNIO			
OUTROS NOMES			
DESCRIÇÃO			
NÚMERO DO CONTRATO OU CONVÊNIO DE PESQUISA FIRMADO ENTRE O INEP E A			
INSTITUIÇÃO DE PESQUISA			
COMPOSIÇÃO	XX	X	XXX
	ANO		Nº SEQUENCIAL
1-CONTRATO 2-CONVÊNIO			
TAMANHO	6	TIPO	N
			UNIDADE
CONTEÚDO			
CONTÍNUO			
OBSERVAÇÕES			

ELEMENTO DE DADO		DATA
NOME		
CPF		
OUTROS NOMES		
DESCRICAÇÃO		
CÓDIGO DO PESQUISADOR NO CADASTRO GERAL DE PESSOA FÍSICA-MF		
COMPOSIÇÃO		
TAMANHO	TIPO	UNIDADE
11	N	
CONTEÚDO		
CONTÍNUO		
OBSERVAÇÕES		

ELEMENTO DE DADO		DATA
NOME DATA		
OUTROS NOMES		
DESCRICAÇÃO ? DATA DA PUBLICAÇÃO NO D.O.U DO TERMO ADITIVO		
COMPOSIÇÃO		
TAMANHO 6	TIPO N	UNIDADE
CONTEÚDO CONTÍNUO		
OBSERVAÇÕES		
		OC=9

ELEMENTO DE DADO		DATA
NOME DATA-ANULAÇÃO-NOTA-ORÇAMENTÁRIA		
OUTROS NOMES		
DESCRICAÇÃO DIA, MÊS E ANO EM QUE FOI ANULADA A NOTA ORÇAMENTÁRIA		
COMPOSIÇÃO		
TAMANHO 6	TIPO N	UNIDADE
CONTEÚDO CONTÍNUO		
OBSERVAÇÕES		
		OC=5

ELEMENTO DE DADO		DATA
NOME DATA-DIVULGAÇÃO-PESQUISA		
OUTROS NOMES		
DESCRICAÇÃO DATA DA PUBLICAÇÃO DO RESULTADO DA PESQUISA		
COMPOSIÇÃO		
TAMANHO 6	TIPO N	UNIDADE
CONTEÚDO CONTÍNUO		
OBSERVAÇÕES		

ELEMENTO DE DADO		DATA
NOME		
DATA-INÍCIO		
OUTROS NOMES		
DESCRIÇÃO		
DATA DA PUBLICAÇÃO NO D.OCU DA APRÓVAÇÃO DA PESQUISA		
COMPOSIÇÃO		
TAMANHO	TIPO	UNIDADE
6	N	
CONTEUDO		
CONTÍNUO		
OBSERVAÇÕES		

ELEMENTO DE DADO		DATA
NOME		
DATA-NOTA-FINANCEIRA		
OUTROS NOMES		
DESCRICAÇÃO		
DIA, MÊS E ANO DE EMISSÃO DA NOTA FINANCEIRA		
COMPOSIÇÃO		
TAMANHO	TIPO	UNIDADE
6	N	
CONTEÚDO		
CONTÍNUO		
OBSERVAÇÕES		
		OC=30

ELEMENTO DE DADO		DATA
NOME		
DATA-NOTA-ORÇAMENTARIA		
OUTROS NOMES		
DESCRIÇÃO		
DATA DE EMISSÃO DA NOTA ORÇAMENTARIA		
COMPOSIÇÃO DD.MM.AA		
DIA MÊS		
ANO		
TAMANHO	TIPO	UNIDADE
6	N	
CONTEÚDO		
CONTINUO		
OBSERVAÇÕES		

ELEMENTO DE DADO		DATA
NOME		
DATA-NOTA-ORÇAMENTÁRIA-REFORÇO		
OUTROS NOMES		
DESCRIÇÃO		
DATA DA EMISSÃO DA NOTA ORÇAMENTÁRIA REFORÇO		
COMPOSIÇÃO		
DIA	DD.MM.AA.	ANO
MES		
TAMANHO	TIPO	UNIDADE
6	N	
CONTEÚDO		
OBSERVAÇÕES		
OC=5		

ELEMENTO DE DADO		DATA
NOME		
DATA-TÉRMINO		
OUTROS NOMES		
DESCRIÇÃO		
DATA DE CONCLUSÃO DA PESQUISA		
COMPOSIÇÃO		
TAMANHO	TIPO	UNIDADE
6	N	
CONTEÚDO		
CONTÍNUO		
OBSERVAÇÕES		

ELEMENTO DE DADO		DATA
NOME		
DEPENDÊNCIA-ADMINISTRATIVA		
OUTROS NOMES		
DESCRIÇÃO		
VINCULAÇÃO ADMINISTRATIVA DA INSTITUIÇÃO		
COMPOSIÇÃO		
1-FEDERAL 2-ESTADUAL 3-MUNICIPAL 4-PARTICULAR		
TAMANHO	TIPO	UNIDADE
1	N	
CONTEÚDO		
DISCRETO		
OBSERVAÇÕES		

ELEMENTO DE DADO

DATA

NOME

DIRIGENTE-INSTITUIÇÃO

OUTROS NOMES

DESCRIÇÃO

NOME DO DIRIGENTE MÁXIMO DA INSTITUIÇÃO

COMPOSIÇÃO

TAMANHO

50

TIPO

A

UNIDADE

CONTEUDO

CONTINUO

OBSERVAÇÕES

ELEMENTO DE DADO		DATA
NOME		
DIRIGENTE-UNIDADE		
OUTROS NOMES		
DESCRIÇÃO		
NOME DO DIRIGENTE DA UNIDADE EXECUTORA DA PESQUISA		
COMPOSIÇÃO		
TAMANHO	TIPO	UNIDADE
50	A	
CONTEÚDO		
OBSERVAÇÕES		
		OC=10

ELEMENTO DE DADO

DATA

NOME

EDITORA-VÉICULO-PUBLICAÇÃO

OUTROS NOMES

DESCRIÇÃO

EDITORA RESPONSÁVEL PELA PUBLICAÇÃO DE TRABALHOS DO PESQUISADOR

COMPOSIÇÃO

TAMANHO

60

TIPO

A

UNIDADE

CONTEÚDO

CONTÍNUO

OBSERVAÇÕES

ELEMENTO DE DADO		DATA
NOME		
ENDEREÇO-INSTITUIÇÃO		
OUTROS NOMES		
DESCRIÇÃO		
ENDEREÇO COMPLETO DA INSTITUIÇÃO DE PESQUISA		
COMPOSIÇÃO		
TAMANHO	TIPO	UNIDADE
75	A	
CONTEÚDO		
CONTINUO		
OBSERVAÇÕES		

ELEMENTO DE DADO		DATA
NOME		
ENDEREÇO-RESIDÊNCIA-PESQUISADOR		
OUTROS NOMES		
DESCRIÇÃO		
ENDEREÇO RESIDENCIAL COMPLETO DO PESQUISADOR		
COMPOSIÇÃO		
TAMANHO	TIPO	UNIDADE
75	A	
CONTEÚDO		
CONTÍNUO		
OBSERVAÇÕES		

ELEMENTO DE DADO

DATA

NOME

ESPECIALIZAÇÃO

OUTROS NOMES

DESCRIÇÃO

NOME DA ÁREA DE ESPECIALIZAÇÃO DO PESQUISADOR (THESAURUS)

COMPOSIÇÃO

TAMANHO

35

TIPO

A

UNIDADE

CONTEÚDO

CONTINUO

OBSERVAÇÕES

ELEMENTO DE DADO		DATA
NOME		
FONTE-RECURSOS		
OUTROS NOMES		
DESCRIÇÃO		
CÓDIGO DA FONTE DE RECURSOS		
COMPOSIÇÃO		
000		
TAMANHO	TIPO	UNIDADE
3	N	
CONTEÚDO		
CONTÍNUO		
OBSERVAÇÕES		

ELEMENTO DE DADO		DATA
NOME		
FORO-INSTITUIÇÃO		
OUTROS NOMES		
DESCRIÇÃO		
COMARCA ESTABELECIDADA NO CONVÊNIO/CONTRATO		
COMPOSIÇÃO		
TAMANHO	TIPO	UNIDADE
20	A	
CONTEÚDO		
CONTINUO		
OBSERVAÇÕES		

ELEMENTO DE DADO		DATA
NOME		
FUNÇÃO-PESQUISADOR		
OUTROS NOMES		
DESCRIÇÃO		
FUNÇÃO EXERCIDA PELO PESQUISADOR NA INSTITUIÇÃO DE PESQUISA		
COMPOSIÇÃO		
TAMANHO	TIPO	UNIDADE
20	A	
CONTEÚDO		
CONTINUO		
OBSERVAÇÕES		

ELEMENTO DE DADO

DATA

NOME

IDENTIDADE

OUTROS NOMES

DESCRIÇÃO

NUMERO E SIGLA DO ORGÃO EXPEDIDOR DO DOCUMENTO DE IDENTIDADE DO PESQUI-
SADOR

COMPOSIÇÃO

TAMANHO

15

TIPO

A

UNIDADE

CONTEUDO

CONTINUO

OBSERVAÇÕES

ELEMENTO DE DADO		DATA
NOME		
INADIMPLÊNCIA		
OUTROS NOMES		
DESCRIÇÃO		
NÃO CUMPRIMENTO TOTAL OU PARCIAL DO ACORDO ENTRE A INSTITUIÇÃO DE PESQUISA E O INEP		
COMPOSIÇÃO		
TAMANHO	TIPO	UNIDADE
2	N	
CONTEÚDO		
CONTÍNUO		
OBSERVAÇÕES		

ELEMENTO DE DADO		DATA
NOME INSTITUIÇÃO-PÓS-DOUTORADO		
OUTROS NOMES		
DESCRIÇÃO NOME DA INSTITUIÇÃO ONDE O PESQUISADOR CURSOU O PÓS-DOUTORADO		
COMPOSIÇÃO		
TAMANHO 75	TIPO A	UNIDADE
CONTEÚDO CONTINUO		
OBSERVAÇÕES		

ELEMENTO DE DADO		DATA
NOME		
MAÇO		
OUTROS NOMES		
DESCRIÇÃO		
MAÇO É A SUBDIVISÃO DA CAIXA ONDE ESTÃO ARQUIVADAS AS PESQUISAS		
COMPOSIÇÃO		
XXXXX L SEQUENCIAL		
TAMANHO	TIPO	UNIDADE
	N	
CONTEÚDO		
CONTÍNUO		
OBSERVAÇÕES		

ELEMENTO DE DADO		DATA
NOME MODALIDADE		
OUTROS NOMES		
DESCRICAÇÃO MODO DE DESENVOLVIMENTO DA PESQUISA		
COMPOSIÇÃO 1-Pes. Básica 2-Pes. Experimental 3-Pes. Aplicada 4-Outros		
TAMANHO 1	TIPO N	UNIDADE
CONTEUDO DISCRETO		
OBSERVAÇÕES		

ELEMENTO DE DADO		DATA
NOME		
NACIONALIDADE		
OUTROS NOMES		
DESCRICAÇÃO		
NACIONALIDADE DO PESQUISADOR		
COMPOSIÇÃO		
TAMANHO	TIPO	UNIDADE
20	A	
CONTEUDO CONTINUO		
OBSERVAÇÕES		

ELEMENTO DE DADO		DATA
NOME		
NASCIMENTO		
OUTROS NOMES		
DESCRIÇÃO		
DATA DO NASCIMENTO DO PESQUISADOR		
COMPOSIÇÃO		
DD. MM. AA		
DIA	ANO	
MÊS		
TAMANHO	TIPO	UNIDADE
6	N	
CONTEÚDO		
CONTINUO		
OBSERVAÇÕES		

ELEMENTO DE DADO		DATA
NOME		
NATURALIDADE		
OUTROS NOMES		
DESCRIÇÃO		
NOME DO LUGAR ONDE NASCEU O PESQUISADOR		
COMPOSIÇÃO		
TAMANHO	TIPO	UNIDADE
40	A	
CONTEÚDO		
CONTINUO		
OBSERVAÇÕES		

ELEMENTO DE DADO		DATA
NOME		
NIVEL-FORMAÇÃO		
OUTROS NOMES		
DESCRIÇÃO		
1-GRADUAÇÃO 2-ESPECIALIZAÇÃO 3-MESTRADO 4-DOCTORADO 5-PÓS-DOCTORADO		
COMPOSIÇÃO		
TAMANHO	TIPO	UNIDADE
1	N	
CONTEÚDO		
DISCRETO		
OBSERVAÇÕES		

ELEMENTO DE DADO		DATA
NOME		
NOME-INSTITUIÇÃO		
OUTROS NOMES		
DESCRIÇÃO		
NOME DA INSTITUIÇÃO DE PESQUISA		
COMPOSIÇÃO		
TAMANHO	TIPO	UNIDADE
6ø	A	
CONTEÚDO		
CONTINUO		
OBSERVAÇÕES		

ELEMENTO DE DADO		DATA
NOME		
NOME-PESQUISADOR		
OUTROS NOMES		
DESCRIÇÃO		
NOME DO PESQUISADOR		
COMPOSIÇÃO		
TAMANHO	TIPO	UNIDADE
5ø	A	
CONTEÚDO		
CONTINUO		
OBSERVAÇÕES		

ELEMENTO DE DADO		DATA
NOME		
NOME-VEÍCULO-DIVULGAÇÃO		
OUTROS NOMES		
DESCRIÇÃO		
NOME DO VEÍCULO DE DIVULGAÇÃO EM QUE FOI PUBLICADA A PESQUISA		
COMPOSIÇÃO		
TAMANHO	TIPO	UNIDADE
75	A	
CONTEÚDO		
CONTÍNUO		
OBSERVAÇÕES		

ELEMENTO DE DADO		DATA
NOME		
NOTA-FINANCEIRA		
OUTROS NOMES		
ORDEM BANCÁRIA		
DESCRIÇÃO		
NÚMERO DA NOTA FINANCEIRA		
COMPOSIÇÃO		
- XXXXXX XX-X-DV		
SEQUENCIAL - 00		
TAMANHO	TIPO	UNIDADE
- 9	N	
CONTEÚDO		
CONTÍNUO		
OBSERVAÇÕES		
		OC=30

ELEMENTO DE DADO		DATA
NOME		
NOTA-ORÇAMENTÁRIA		
OUTROS NOMES		
EMPENHO		
DESCRIÇÃO		
Número da Nota Orçamentária		
COMPOSIÇÃO		
XXXXX XX X ——— DV		
SEQUENCIAL ——— REFORÇO		
TAMANHO	8	TIPO
		N
		UNIDADE
CONTEÚDO		
Contínuo - Limite inferior 1001, Limite superior 99999999		
OBSERVAÇÕES		

ELEMENTO DE DADO		DATA
NOME ORGANISMOS-ENVOLVIDOS		
OUTROS NOMES		
DESCRICAÇÃO NOME DOS ÓRGÃOS ENVOLVIDOS NA PESQUISA		
COMPOSIÇÃO		
TAMANHO 75	TIPO A	UNIDADE
CONTEÚDO CONTÍNUO		
OBSERVAÇÕES		
OC=4		

ELEMENTO DE DADO		DATA
NOME		
ÓRGÃO-DEMANDADOR		
OUTROS NOMES		
DESCRICAÇÃO		
NOME DO ÓRGÃO DO MEC DEMANDADOR DA PESQUISA		
COMPOSIÇÃO		
TAMANHO	TIPO	UNIDADE
75	A	
CONTEÚDO		
CONTÍNUO		
OBSERVAÇÕES		

ELEMENTO DE DADO		DATA
NOME PARTICIPAÇÃO-PESQUISADOR		
OUTROS NOMES		
DESCRICAÇÃO TIPO DE PARTICIPAÇÃO DO PESQUISADOR NO DESENVOLVIMENTO DA PES- QUISA		
COMPOSIÇÃO 1-responsável 2-executor tempo integral 3-executor tempo parcial 4-colaborador tempo integral 5-colaborador tempo parcial 6-consultor tempo integral 7-consultor tempo parcial 8-orientador 9-coordenador		
TAMANHO 1	TIPO N	UNIDADE
CONTEÚDO DIRETO		
OBSERVAÇÕES		
OC=10		

ELEMENTO DE DADO		DATA
NOME		
PASTA		
OUTROS NOMES		
DESCRIÇÃO		
SUBDIVISÃO DE UM MAÇO - LOCAL DE ARQUIVAMENTO DAS PESQUISAS		
COMPOSIÇÃO		
TAMANHO	TIPO	UNIDADE
2	N	
CONTEÚDO		
CONTÍNUO		
OBSERVAÇÕES		

ELEMENTO DE DADO		DATA
NOME		
PERSONALIDADE-JURÍDICA		
OUTROS NOMES		
DESCRIÇÃO		
PERSONALIDADE JURÍDICA DA INSTITUIÇÃO DE PESQUISA		
COMPOSIÇÃO		
TAMANHO	TIPO	UNIDADE
75	A	
CONTEÚDO		
CONTINUO		
OBSERVAÇÕES		

ELEMENTO DE DADO		DATA
NOME PÓS-DOUTORADO		
OUTROS NOMES		
DESCRIÇÃO NOME DO CURSO DE PÓS-DOUTORADO FEITO PELO PESQUISADOR		
COMPOSIÇÃO		
TAMANHO 40	TIPO A	UNIDADE
CONTEÚDO CONTINUO		
OBSERVAÇÕES		

ELEMENTO DE DADO		DATA
NOME PROCESSO		
OUTROS NOMES		
DESCRIÇÃO NUMERO DO PROTOCOLO DO SERVIÇO DE COMUNICAÇÃO DO MEC		
COMPOSIÇÃO XXXXX XXXXXX XX- XX MEC ANO DV ÓRGÃO/MEC Nº PROC. SEQUENCIAL		
TAMANHO 15	TIPO N	UNIDADE
CONTEÚDO CONTÍNUO		
OBSERVAÇÕES		

ELEMENTO DE DADO		DATA
NOME REFORÇO-NOTA-ORÇAMENTÁRIA		
OUTROS NOMES		
DESCRICAÇÃO NÚMERO DA NOTA ORÇAMENTÁRIA/REFORÇO		
COMPOSIÇÃO XXXXX XX X-DV SEQUENCIAL] [SEQUENCIAL/REFORÇO		
TAMANHO 8	TIPO N	UNIDADE
CONTEÚDO CONTÍNUO		
OBSERVAÇÕES		
		OC=5

ELEMENTO DE DADO		DATA
NOME		
SEXO		
OUTROS NOMES		
DESCRIÇÃO		
SEXO DO PESQUISADOR		
COMPOSIÇÃO		
1-MASCULINO 2-FEMININO		
TAMANHO	TIPO	UNIDADE
1	N	
CONTEÚDO		
DISCRETO		
OBSERVAÇÕES		

ELEMENTO DE DADO		DATA
NOME		
SIGLA-INSTITUIÇÃO		
OUTROS NOMES		
DESCRIÇÃO		
SIGLA OFICIAL DA INSTITUIÇÃO DE PESQUISA		
COMPOSIÇÃO		
TAMANHO	TIPO	UNIDADE
12	A	
CONTEÚDO		
CONTÍNUO		
OBSERVAÇÕES		

ELEMENTO DE DADO		DATA
NOME SITUAÇÃO		
OUTROS NOMES		
DESCRICAÇÃO SITUAÇÃO EM QUE SE ENCONTRA A PESQUISA (QUALITATIVA)		
COMPOSIÇÃO 01-não examinado 02-indeferido no exame 03-para julgamento 04-aprovado 05-recusado 06-julgado c/ restrições 07-reapresentado ao re- lator 08-valor/prazo não ajustado 09-em andamento 10-exame do relatório final 11-relat.final não aprov. 12-pesquisa concluída		
TAMANHO 2	TIPO N	UNIDADE
CONTEÚDO DISCRETO		
OBSERVAÇÕES		

ELEMENTO DE DADO		DATA
NOME SUBGRUPO		
OUTROS NOMES		
DESCRIÇÃO NOME ÓRGÃO DO INEP PRODUTOR DE DOCUMENTOS (pesquisa)		
COMPOSIÇÃO 1-COPES 2-DEPES		
QUANTIDADE	TIPO	UNIDADE
1	N	
CONTEÚDO DISCRETO		
OBSERVAÇÕES		

ELEMENTO DE DADO

DATA

NOME		
SUBPROGRAMA		
OUTROS NOMES		
DESCRÇÃO		
LINHA DO FINANCIAMENTO DA PESQUISA		
COMPOSIÇÃO		
1-DEMENADA 2-FOMENTO 3-OUTROS		
TAMANHO	TIPO	UNIDADE
1	N	
CONTEÚDO		
DISCRETO		
OBSERVAÇÕES		

ELEMENTO DE DADO		DATA
NOME TELEFONE-INSTITUIÇÃO		
OUTROS NOMES		
DESCRIÇÃO NÚMERO DO TELEFONE DA INSTITUIÇÃO DE PESQUISA		
COMPOSIÇÃO XXXXXXXX-XXXXXX-XXXX		
DDI		RAMAL
DDD		Nº TELEFONE
TAMANHO 19	TIPO N	UNIDADE
CONTEÚDO CONTINUO		
OBSERVAÇÕES		

ELEMENTO DE DADO		DATA
NOME		
TELEFONE-RESIDÊNCIA-PESQUISADOR		
OUTROS NOMES		
DESCRIÇÃO		
NUMERO DO TELEFONE RESIDENCIAL DO PESQUISADOR		
COMPOSIÇÃO		
TAMANHO	TIPO	UNIDADE
14	N	
CONTEÚDO		
CONTINUO		
OBSERVAÇÕES		

ELEMENTO DE DADO		DATA
NOME		
TELEX		
OUTROS NOMES		
DESCRICAÇÃO		
NUMERO DO TELEX DA INSTITUIÇÃO NO CATALOGO DA EMBRATEL		
COMPOSIÇÃO		
TAMANHO	TIPO	UNIDADE
16	N	
CONTEUDO		
CONTINUO		
OBSERVAÇÕES		

ELEMENTO DE DADO		DATA
NOME		
TIPO-APOIO		
OUTROS NOMES		
DESCRIÇÃO		
TIPO DE APOIO DADO PELO INEP A PESQUISA		
COMPOSIÇÃO		
1-APOIO TÉCNICO 2-APOIO FINANCEIRO 3-APOIO TÉCNICO/FINANCEIRO		
TAMANHO	TIPO	UNIDADE
1	N	
CONTEÚDO		
DISCRETO		
OBSERVAÇÕES		

ELEMENTO DE DADO

DATA

J

NOME
TIPO-VÍNCULO

OUTROS NOMES

DESCRIÇÃO
TIPO DE VÍNCULO DO PESQUISADOR COM A INSTITUIÇÃO DE PESQUISA

1-ESTATUTÁRIO 2-CLT 3-PRESTAÇÃO DE SERVIÇOS

COMPOSIÇÃO

TAMANHO	TIPO	UNIDADE
1	N	

CONTEÚDO
DISCRETO

OBSERVAÇÕES

ELEMENTO DE DADO		DATA
NOME TRABALHO-PUBLICADO		
OUTROS NOMES		
DESCRICAÇÃO TITULO DO TRABALHO PUBLICADO PELO PESQUISADOR		
COMPOSIÇÃO		
TAMANHO 75	TIPO A	UNIDADE
CONTEÚDO CONTINUIO		
OBSERVAÇÕES		
		OC=10

ELEMENTO DE DADO		DATA
NOME UF-EXECUÇÃO		
OUTROS NOMES		
DESCRÇÃO ESTADO DE EXECUÇÃO DA PESQUISA-CÓDIGO IBGE		
COMPOSIÇÃO		
TAMANHO 2	TIPO N	UNIDADE
CONTEÚDO DISCRETO		
OBSERVAÇÕES		

ELEMENTO DE DADO		<small>DATA</small>
NOME UF-UNIDADE		
OUTROS NOMES		
DESCRIÇÃO SIGLA DA UNIDADE DA FEDERAÇÃO DA UNIDADE RESPONSÁVEL PELA PESQUISA		
COMPOSIÇÃO		
TAMANHO 2	TIPO N	UNIDADE
CONTEÚDO DISCRETO		
OBSERVAÇÕES		
OC=10		

ELEMENTO DE DADO		DATA
NOME		
UF-INSTITUIÇÃO		
OUTROS NOMES		
DESCRICAÇÃO		
SIGLA DA UNIDADE DA FEDERAÇÃO ONDE ESTA SITUADA A INSTITUIÇÃO DE PESQUI-		
SA.		
COMPOSIÇÃO		
TAMANHO	TIPO	UNIDADE
2	N	
CONTEÚDO		
DISCRETO		
OBSERVAÇÕES		

ELEMENTO DE DADO		DATA
NOME UF-PESIDÊNCIA-PESQUISADOR		
OUTROS NOMES		
DESCRICAÇÃO SIGLA DA UNIDADE DA FEDERAÇÃO ONDE PESIDE O PESQUISADOR		
COMPOSIÇÃO		
TAMANHO	TIPO	UNIDADE
2	N	
CONTEÚDO DISCRETO		
OBSERVAÇÕES		

ELEMENTO DE DADO		DATA
NOME VALOR-ANULADO-NOTA-ORÇAMENTÁRIA		
OUTROS NOMES		
DESCRÇÃO VALOR ANULADO DO TOTAL DOS RECURSOS ALOCADOS PARA A PESQUISA		
COMPOSIÇÃO		
TAMANHO	TIPO	UNIDADE
9	N	
CONTEUDO CONTÍNUO		
OBSERVAÇÕES		
		OC=5

ELEMENTO DE DADO		DATA
NOME		
VALOR-NOTA-ORÇAMENTÁRIA		
OUTROS NOMES		
DESCRIÇÃO		
VALOR EMPENHADO PARA A INSTITUIÇÃO EXECUTORA DA PESQUISA		
COMPOSIÇÃO		
TAMANHO	TIPO	UNIDADE
9	N	
CONTEÚDO		
CONTÍNUO		
OBSERVAÇÕES		

ELEMENTO DE DADO

DATA

NOME

VALOR-NOTA-ORÇAMENTÁRIA-REFORÇO

OUTROS NOMES

DESCRIÇÃO

VALOR DA NOTA ORÇAMENTÁRIA DE REFORÇO

COMPOSIÇÃO

TAMANHO

9

TIPO

N

UNIDADE

CONTEÚDO

CONTÍNUO

OBSERVAÇÕES

OC=5

ELEMENTO DE DADO		DATA
NOME VINCULAÇÃO-INSTITUIÇÃO		
OUTROS NOMES		
DESCRIÇÃO ENTIDADE A QUE SE VINCULA A INSTITUIÇÃO DE PESQUISA		
COMPOSIÇÃO		
TAMANHO 75	TIPO A	UNIDADE
CONTEÚDO CONTÍNUO		
OBSERVAÇÕES		

. QUADRO ENTIDADE X ATRIBUTOS

PROGRAM		UNIVERSITY	DEPARTMENT	COURSE	SEMESTER	GRADE	UNITS	QUALITY POINTS
							2	01
							5	50 22
							3	50 23
							5	20 24
							3	50 25
							4	50 26
							3	100 27
							8	100 28
							3	50 29
							31	50 30
							3	15 31
							4	5 32
							4	80 ev 50 33
							3	20 34
							3	30 35
							4	35 36
							3	0 ev 37
							3	8 1 38
							5	80 ev 5 39
							3	0 20
							28	0 30 21
X	X						4	0 5 22
X	X	X	X					

DDM - PROPOSTA

ERENCIA DE BANCO DE DADOS E TELEPROCESSAMENTO
 ISTAGEM DE 'DDM' DO ADABAS
 TIPO A = ADABAS, TIPO U = USERVIEW)

ARQUIVO 134 - INEP-PESQUISADOR

TIPO A

EM - 29/03/85

CONTEUDO DO CAMPO	NV	NM	TAM	FR	NU	IT	DE	OC	SG				
TIPO-REGISTRO	I	1	AA	I	1	I	U	I	I	1			
NATURALIDADE	I	1	AB	I	40	I	A	I	NU	2			
NACIONALIDADE	I	1	AC	I	20	I	A	I	NU	3			
IDENTIDADE	I	1	AD	I	15	I	A	I	NU	4			
BANCO-AGENCIA-CONTA-PESQ	I	1	AE	I	17	I	U	I	NU	5			
ENDERECO-RESID-PESQ	I	1	AF	I	75	I	A	I	NU	6			
BAIRRO-RESID-PESQ	I	1	AU	I	20	I	A	I	NU	7			
CIDADE-RESID-PESQ	I	1	AG	I	30	I	A	I	NU	8			
TELEFONE-RESID-PESQ	I	1	AH	I	15	I	U	I	NU	9			
FUNCAO-PESQUISADOR	I	1	AI	I	20	I	A	I	NU	10			
CURSO-SUPERIOR	I	1	GI	I	117	I	A	I	PE	4	I	11	
GRADUACAO	I	2	GA	I	40	I	A	I	NU	I	I	12	
INSTITUICAO-GRADUACAO	I	2	GB	I	75	I	A	I	NU	I	I	13	
ANO-CONCLUSAO-GRADUACAO	I	2	GC	I	2	I	U	I	I	I	I	14	
CURSOS	I	1	G2	I	158	I	A	I	PE	I	10	I	15
OUTROS-CURSOS	I	2	GD	I	75	I	A	I	NU	I	I	I	16
INSTITUICAO-OUTROS-CURSOS	I	2	GE	I	75	I	A	I	NU	I	I	I	17
DURACAO-OUTROS-CURSOS	I	2	GF	I	6	I	U	I	NU	I	I	I	18
ANO-CONCLUSAO-OUTROS-CURS	I	2	GG	I	2	I	U	I	I	I	I	I	19
POS	I	1	G3	I	118	I	A	I	PE	I	4	I	20
POS-GRADUACAO	I	2	GH	I	40	I	A	I	NU	I	I	I	21
INSTITUICAO-POS-GRADUACAO	I	2	GI	I	75	I	A	I	NU	I	I	I	22
ANO-CONCLUSAO-POS-GRAD	I	2	GJ	I	2	I	U	I	I	I	I	I	23
NIVEL-POS-GRADUACAO	I	2	GK	I	1	I	U	I	I	I	I	I	24
DOCTORAMENTO	I	1	G4	I	117	I	A	I	PE	I	2	I	25
DOCTORADO	I	2	GL	I	40	I	A	I	NU	I	I	I	26
INSTITUICAO-DOCTORADO	I	2	GM	I	75	I	A	I	NU	I	I	I	27
ANO-CONCLUSAO-DOCTORADO	I	2	GN	I	2	I	U	I	I	I	I	I	28
POS-DOCTORADO	I	1	AJ	I	40	I	A	I	NU	I	I	I	29
INSTITUICAO-POS-DOCTORADO	I	1	AK	I	75	I	A	I	NU	I	I	I	30
ANO-CONCLUSAO-POS-DOUT	I	1	AL	I	2	I	U	I	I	I	I	I	31
LINGUAS	I	1	G5	I	16	I	A	I	PE	I	7	I	32
IDIOMA	I	2	GO	I	15	I	A	I	NU	I	I	I	33
DOMINIO-IDIOMA	I	2	GP	I	1	I	U	I	I	I	I	I	34
COMPLEMENTO-CURRICULO	I	1	AM	I	75	I	A	I	NU	I	I	I	35
SEXO	I	1	AN	I	1	I	U	I	I	I	I	I	36
NASCIMENTO	I	1	AO	I	6	I	U	I	I	I	I	I	37
CPF	I	1	AP	I	11	I	U	I	I	I	I	I	38
NIVEL-FORMACAO	I	1	AQ	I	1	I	U	I	I	I	I	I	39
UF-RESID-PESQUISADOR	I	1	AR	I	2	I	U	I	I	I	I	I	40
CEP-RESID-PESQUISADOR	I	1	AS	I	5	I	U	I	I	I	I	I	41
TIPO-VINCULO	I	1	AT	I	1	I	U	I	I	I	I	I	42
COD-INST-VINC-DIRETA	I	1	DA	I	7	I	U	I	DE	I	I	I	43
ESPECIALIZACAO	I	1	DB	I	35	I	A	I	DE	I	I	I	44
NOME-PESQUISADOR	I	1	DC	I	50	I	A	I	DE	I	I	I	45
CODIGO-PESQUISADOR	I	1	DD	I	6	I	U	I	DE	I	I	I	46

GERENCIA DE BANCO DE DADOS E TELEPROCESSAMENTO
 INSTAGEM DE 'DDM' DO ADABAS
 (TIPO A = ADABAS, TIPO U = USERVIEW)

ARQUIVO 135 - INEP-INSTITUICAO

TIPO A

EM - 29/03/85

CONTEUDO DO CAMPO	NV	NM	TAM	FR	NU	IT	DE	OC	SG
UF-INSTITUICAO	I	1	AA	I	2	U	I	I	1
SIGLA-INSTITUICAO	I	1	AB	I	12	A	I NU	I	2
ENDERECO-INSTITUICAO	I	1	AC	I	75	A	I NU	I	3
BAIRRO-INSTITUICAO	I	1	BA	I	20	A	I NU	I	4
CAIXA-POSTAL-INSTIT	I	1	AD	I	5	U	I NU	I	5
CIDADE-INSTITUICAO	I	1	AE	I	30	A	I NU	I	6
TELEFONE-INSTITUICAO	I	1	AF	I	19	U	I NU	I	7
TELEX-INSTITUICAO	I	1	AG	I	16	U	I NU	I	8
VINCULACAO-INSTITUICAO	I	1	AH	I	75	A	I NU	I	9
FORO-INSTITUICAO	I	1	AI	I	20	A	I NU	I	10
DIRIGENTE-INSTITUICAO	I	1	AJ	I	50	A	I NU	I	11
CARGO-DIRIGENTE-INSTIT	I	1	AK	I	20	A	I NU	I	12
GR-BCO-AGENC-CTA-CORREN	I	1	GI	I	15	A	I PE	I 2	13
BANCO-AGENCIA-CTA-CORREN	I	2	GA	I	15	U	I NU	I	14
PERSONALIDADE-JURIDICA	I	1	AL	I	75	A	I NU	I	15
CEP-INSTITUICAO	I	1	AM	I	5	U	I NU	I	16
CGC	I	1	AN	I	14	U	I	I	17
NOME-INSTITUICAO	I	1	AO	I	60	A	I NU	I	18
DEPENDENCIA-ADMINISTRATIVA	I	1	AP	I	1	U	I	I	19
GRUPO-UNIDADE	I	1	G2	I	308	A	I PE	I 10	20
NOME-UNIDADE	I	2	AQ	I	75	A	I NU	I	21
ENDERECO-UNIDADE	I	2	AR	I	75	A	I NU	I	22
BAIRRO-UNIDADE	I	2	BB	I	20	A	I NU	I	23
CIDADE-UNIDADE	I	2	BS	I	30	A	I NU	I	24
UF-UNIDADE	I	2	AT	I	2	U	I NU	I	25
CAIXA-POSTAL-UNIDADE	I	2	AU	I	5	U	I NU	I	26
TELEFONE-UNIDADE	I	2	AV	I	19	U	I NU	I	27
DIRIGENTE-UNIDADE	I	2	AW	I	50	A	I NU	I	28
CARGO-DIRIGENTE-UNIDADE	I	2	AX	I	20	A	I NU	I	29
CEP-UNIDADE	I	2	AY	I	5	U	I	I	30
CODIGO-UNIDADE	I	2	AZ	I	7	U	I NU	I	31
CODIGO-INSTITUICAO	I	1	DA	I	7	U	I DE	I	32

GERENCIA DE BANCO DE DADOS E TELEPROCESSAMENTO
 LISTAGEM DE 'DDM' DO ADABAS
 (TIPO A = ADABAS, TIPO U = USERVIEW)

ARQUIVO 136 - INEP-PESQUISA

TIPO A

EM - 29/03/85

CONTEUDO DO CAMPO	NV	NM	TAM	FR	NU	IT	DE	OC	SG					
TITULO-PESQUISA	I	1	AA	I	75	I	A	I	NU MU	I	3	I	1	
PESQUISADORES	I	1	GI	I	7	I	A	I	FE	I	10	I	2	
CODIGO-PESQUISADOR	I	2	DA	I	6	I	U	I	DE	I		I	3	
PARTICIPACAO-PESQ	I	2	GA	I	1	I	U	I		I		I	4	
ABSTRACT-INICIAL	I	1	AB	I	75	I	A	I	NU MU	I	15	I	5	
DATA-INICIO	I	1	AC	I	6	I	U	I	NU	I		I	6	
DATA-TERMINO	I	1	AD	I	6	I	U	I	NU	I		I	7	
ABRANGENCIA	I	1	AE	I	75	I	A	I	NU	I		I	8	
ABSTRACT-FINAL	I	1	AF	I	75	I	A	I	NU MU	I	18	I	9	
AREA-CONHECIMENTO	I	1	AG	I	8	I	U	I	NU	I		I	10	
MODALIDADE	I	1	AH	I	1	I	U	I		I		I	11	
ORGAO-DEMANDADOR	I	1	AI	I	75	I	A	I	NU	I		I	12	
SUBPROGRAMA	I	1	AJ	I	1	I	U	I		I		I	13	
SITUACAO	I	1	AK	I	2	I	U	I		I		I	14	
CONTRATO-ADITIVOS	I	1	G2	I	7	I	A	I	PE	I	9	I	15	
ADITIVO	I	2	GB	I	1	I	U	I		I		I	16	
DATA	I	2	GC	I	6	I	U	I	NU	I		I	17	
NOME-VEICULO-DIVULG	I	1	AL	I	75	I	A	I	NU	I		I	18	
EDITORA-VEICULO-PUBLIC	I	1	AM	I	60	I	A	I	NU	I		I	19	
DATA-DIVULGACAO-PESQUISA	I	1	AN	I	6	I	U	I	NU	I		I	20	
INADIMPLENCIA	I	1	AO	I	2	I	U	I		I		I	21	
ORGANISMOS-ENVOLVIDOS	I	1	AP	I	75	I	A	I	NU MU	I	4	I	22	
SUBGRUPO	I	1	AQ	I	1	I	U	I		I		I	23	
CAIXA	I	1	AR	I	4	I	U	I		I		I	24	
MACO	I	1	AS	I	5	I	U	I		I		I	25	
PASTA	I	1	AT	I	2	I	U	I		I		I	26	
TIPO-APDIO	I	1	AU	I	1	I	U	I		I		I	27	
PROCESSO	I	1	AW	I	15	I	U	I	NU	I		I	28	
UF-EXECUCAO	I	1	DB	I	2	I	U	I		DE	I	I	29	
TEMA	I	1	DC	I	35	I	A	I	MU	DE	I	10	I	30
CODIGO-UNIDADE	I	1	DD	I	7	I	U	I		DE	I	I	31	
CODIGO-PESQUISA	I	1	DE	I	6	I	U	I		DE	I	I	32	
CONTRATO-CONVENIO	I	1	DF	I	6	I	U	I		DE	I	I	33	

GERENCIA DE BANCO DE DADOS E TELEPROCESSAMENTO
 LISTAGEM DE 'DDM' DO ADABAS
 (TIPO A = ADABAS, TIPO U = USERVIEW)

ARQUIVO 137 - INEP-COF

TIPO A

EM - 29/03/85

CONTEUDO DO CAMPO		NV	NM	TAM	FR	NU	IT	DE	OC	SG
PROGRAMA	I	1	AA	11	U	I	NU		I	1
DATA-NOTA-ORCAMENTARIA	I	1	AB	6	U	I			I	2
VALOR-NOTA-ORCAMENTARIA	I	1	AC	9	U	I	NU		I	3
REFORCO	I	1	GI	23	A	I	PE		I	4
REFORCO-NOTA-ORCAMENTARIA	I	2	GA	8	U	I	NU		I	5
DATA-NOTA-ORCAMENT-REF	I	2	GB	6	U	I	NU		I	6
VALOR-NOTA-ORCAMENT-REF	I	2	GC	9	U	I	NU		I	7
ANULACAO	I	1	G2	23	A	I	PE		I	8
ANULACAO-NOTA-ORCAMENT	I	2	GD	8	U	I	NU		I	9
DATA-ANUL-NOTA-ORCAMENT	I	2	GE	6	U	I	NU		I	10
VALOR-ANUL-NOTA-ORCAMENT	I	2	GF	9	U	I	NU		I	11
FINANCEIRA	I	1	G3	24	A	I	PE		I	12
NOTA-FINANCEIRA	I	2	GG	9	U	I	NU		I	13
DATA-NOTA-FINANCEIRA	I	2	GH	6	U	I	NU		I	14
VALOR-NOTA-FINANCEIRA	I	2	GI	9	U	I	NU		I	15
NOTA-ORCAMENTARIA	I	1	DA	8	U	I		DE	I	16
FONTE-RECURSOS	I	1	DB	3	U	I		DE	I	17
CODIGO-PESQUISA	I	1	DC	6	U	I		DE	I	18
CODIGO-INSTITUICAO	I	1	DD	7	U	I		DE	I	19

. ESTRUTURAS DE DADOS



1 - PESQUISADOR

ESPECIFICAÇÃO
N.º ARQUIVO

CONTEÚDO

TAM./FORM. Q.C

DIGO-PESQUISADOR	Número do Código do Pesquisador	6 N
ME-PESQUISADOR	Nome do Pesquisador	50 A
CO	Sexo do Pesquisador	1 N
NCIMENTO	Data do Nascimento do Pesquisador	6 N
MURALIDADE	Nome do Lugar Onde Nasceu o Pesquisador	40 A
IONALIDADE	Nacionalidade do Pesquisador	20 A
NTIDADE	Número e Órgão expedidor do documento de identidade do Pesquisador	15 A
EL-FORMAÇÃO	Número do Cadastro de Pessoa Física-MF	11 N
ECIALIZAÇÃO	Nível de formação do Pesquisador	1 N
CO-AGÊNCIA-CONTA-PESQUISADOR	Nome da área de especialização do Pesquisador (Thesaurus)	35 A
EREÇO-RESIDÊNCIA-PESQUISADOR	Número do Banco-Agência-Conta do Pesquisador	17 N
ADE-RESIDENCIA-PESQUISADOR	Endereço residencial do Pesquisador	75 A
RESIDÊNCIA-PESQUISADOR	Nome da Cidade onde reside o Pesquisador	30 A
-RESIDENCIA-PESQUISADOR	Sigla da Unidade da Federação onde reside o Pesquisador	2 N
EFONE-RESIDENCIA-PESQUISADOR	Número do Código de Endereçamento Postal da residência do Pesquisador	5 N
ÇÃO-PESQUISADOR	Número do telefone do Pesquisador	14 N
O-VÍNCULO	Função exercida pelo Pesquisador na Instituição	20 A
IGO-INSTITUIÇÃO-VINCULAÇÃO-DIRETA	Tipo de vínculo com a Instituição a qual pertence	1 N
DUAÇÃO	Código da Instituição-Setor em que o Pesquisador tem vínculo de emprego	7 N
TITUIÇÃO-GRADUAÇÃO	Nome do curso de 3º Grau do Pesquisador	40 A
-CONCLUSÃO-GRADUAÇÃO	Nome da Instituição onde o Pesquisador concluiu a graduação	75 A
ROS-CURSOS	Ano de conclusão do curso de graduação	2 N
TITUIÇÃO-OUTROS-CURSOS	Nome do curso	40 A
AÇÃO-OUTROS-CURSOS	Nome da Instituição em que cursou outros cursos	75 A
	Duração em horas/aula	3 N



1 - PESQUISADOR

1. ESPECIFICAÇÃO
PÓ NO ARQUIVO

CONTEÚDO

TAM./FORM. O.C.

10-CONCLUSÃO-OUTROS-CURSOS	Ano de Conclusão do Curso	2 N	10
11-GRADUAÇÃO	Nome do Curso de Pós-Graduação	40 A	4
12-GRADUAÇÃO	Nome da Instituição em Que Curso o Pós-Graduação	75 A	4
13-CONCLUSÃO-PÓS-GRADUAÇÃO	Ano de Conclusão do Curso de Pós-Graduação	2 N	4
14-CONCLUSÃO-PÓS-GRADUAÇÃO	Nível do Curso de Pós-Graduação	1 N	4
15-DOUTORADO	Nome do Curso de Doutorado	40 A	2
16-DOUTORADO	Nome da Instituição Onde Curso o Doutorado	75 A	2
17-CONCLUSÃO-DOUTORADO	Ano de Conclusão do Doutorado	2 N	2
18-CONCLUSÃO-DOUTORADO	Nome do Curso de Pós-Doutorado	40 A	
19-CONCLUSÃO-PÓS-DOUTORADO	Nome da Instituição Onde Curso o Pós-Doutorado	75 A	
20-CONCLUSÃO-PÓS-DOUTORADO	Ano de conclusão do Pós-Doutorado	2 N	
21-IDIOMA	Nome do Idioma	15 A	7
22-IDIOMA	Grau de Domínio do Idioma	1 N	7
23-PUBLICAÇÃO	Título do Trabalho	75 A	10
24-PUBLICAÇÃO	Nome do Veículo de Publicação	75 A	10
25-PUBLICAÇÃO	Data da Publicação	6 N	10
26-CURRICULO	Complementação do Currículo	75 A	5

2 - INSTITUIÇÃO

ESPECIFICAÇÃO
NO ARQUIVO

CONTEÚDO

TAM./FORM. I.C.C.

IGO-INSTITUIÇÃO	Número de Código da Instituição de Pesquisa	7 N
E-INSTITUIÇÃO	Nome da Instituição de Pesquisa	60 A
LA-INSTITUIÇÃO	Sigla Oficial da Instituição de Pesquisa	12 A
EREÇO-INSTITUIÇÃO	Endereço da Instituição de Pesquisa	75 A
XA-POSTAL-INSTITUIÇÃO	Número da Caixa Postal da Instituição de Pesquisa	5 N
ADE-INSTITUIÇÃO	Nome da Cidade onde esta situada a Instituição de Pesquisa	20 A
INSTITUIÇÃO	Sigla da Unidade da Federação onde esta situada a Instituição	2 N
-INSTITUIÇÃO	Código de Endereçamento Postal da Instituição de Pesquisa	5 N
EFONE-INSTITUIÇÃO	Número do telefone da Instituição de Pesquisa	19 N
EX	Número do Telex da Instituição no catalogo da Embratel	16 N
ENDÊNCIA-ADMINISTRATIVA	Vinculação administrativa da Instituição	1 N
ULUÇÃO-INSTITUIÇÃO	Entidade a que se vincula a Instituição	75 A
)-INSTITUIÇÃO	Comarca estabelecida no Convênio-Contrato	20 A
GENTE-INSTITUIÇÃO	Nome do dirigente maximo da Instituição	50 A
O-DIRIGENTE-INSTITUIÇÃO	Nome do cargo do dirigente da Instituição	20 A
C.	Número da Instituição no Cadastro Geral de Contribuintes-MF	14 N
O-AGÊNCIA-CONTA-CORRENTE	Número do Banco-Agência-Conta-Corrente da Instituição	15 N
GO-UNIDADE	Código da Instituição-Unidade	02
-UNIDADE	Nome do Setor da Instituição	7 N
REÇO-UNIDADE	Endereço da Unidade Responsável pela Pesquisa	75 A
DE-UNIDADE	Cidade da Unidade Responsável pela Pesquisa	75 A
VIDADE	Sigla da Unidade da Federação da Unidade da Instituição	10
A-POSTAL-UNIDADE	Número da Caixa Postal da Unidade Responsável pela Pesquisa	10
UNIDADE	Código de Endereçamento Postal da Unidade Responsável	5 N
'ONE-UNIDADE	Número do telefone da Unidade-Instituição	19 N

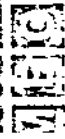

2 - INSTITUIÇÃO

ESPECIFICAÇÃO CAMPO NO ARQUIVO	CONTEÚDO	TAM./FORM./D.C.
PERSONALIDADE-JURÍDICA	Personalidade Jurídica da Instituição	75 A
DIRIGENTE-UNIDADE	Nome do Dirigente da Unidade Executora da Pesquisa	50 A 10
CARGO-DIRIGENTE-UNIDADE	Nome do Cargo do Dirigente da Unidade de Pesquisa	20 A 10

3 - PESQUISA

ESPECIFICAÇÃO NO ARQUIVO	CONTEÚDO	TAM./FORM.	O.C.
GO-PESQUISA	Título da Pesquisa	6 N	
LO-PESQUISA	Código da Instituição Responsável pela Pesquisa	75 A	3
GO-INSTITUIÇÃO-UNIDADE	Código da situação em que se encontra a pesquisa	7 N	
IAÇÃO	Código do código do pesquisador	2 N	
GO-PESQUISADOR	Número de participação do pesquisador no desenv. da pesquisa	6 N	
ICIPAÇÃO-PESQUISADOR	Linha da pesquisa	1 N	10
ROGRAMA	Nome do órgão demandador da pesquisa	1 N	
IO-DEMANDADOR	Assunto tratado na pesquisa de acordo com o thesaurus	75 A	10
	Resumo da proposta técnica	35 A	15
RACT-INITIAL	Data da publicação no D.O.U. da aprovação da pesquisa	75 A	
-INÍCIO	Data de conclusão da pesquisa	6 N	
-TÉRMINO	Modalidade de desenvolvimento da pesquisa	6 N	
LIDADE	Área de abrangência da pesquisa	1 N	
NGÊNCIA	Unidade da federação de execução da pesquisa	75 A	
XECUÇÃO	Área em que se enquadra o assunto da pesquisa (Tabela CNPq)	2 N	
-CONHECIMENTO	Resumo do resultado da pesquisa	8 N	
RACT-FINAL	Numero do protocolo do serviço de comunicação do MEC	75 A	18
ESSO	Numero do contrato/convênio	15 N	
RATO-CONVÊNIO	Numero do termo aditivo ao contrato/convênio	5 N	
IVO	Data da publicação no D.O.U. do termo aditivo	6 N	9
-VEÍCULO-DIVULGAÇÃO	Nome do veículo de divulgação em que foi publicada a pesquisa	6 N	
ORA-VEÍCULO-PUBLICAÇÃO	Editora responsável pela publicação	75 A	
-DIVULGAÇÃO-PESQUISA	Data da publicação do resultado da pesquisa	60 A	
-APOIO	Tipo de apoio dado pelo INEP	6 N	
		1 N	

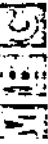

4 - CONTROLE ORÇAMENTARIO E FINANCEIRO

CAMPO NO ARQUIVO	ESPECIFICAÇÃO	CONTEÚDO	TAM./FORM. D.C.
NOTA-ORÇAMENTÁRIA	NOTA-ORÇAMENTÁRIA	Número da Nota Orçamentária	8 N
PROGRAMA	PROGRAMA	Código do Programa de Trabalho	11 N
FONTE-RECURSOS	FONTE-RECURSOS	Código da Fonte de Recursos	3 N
DATA-NOTA-ORÇAMENTÁRIA	DATA-NOTA-ORÇAMENTÁRIA	Data de emissão da Nota Orçamentária	6 N
VALOR-NOTA-ORÇAMENTÁRIA	VALOR-NOTA-ORÇAMENTÁRIA	Valor da Nota Orçamentária	9 N
REFORÇO-NOTA-ORÇAMENTÁRIA	REFORÇO-NOTA-ORÇAMENTÁRIA	Número da Nota Orçamentária-Reforço	8 N 5
DATA-NOTA-ORÇAMENTARIA-REFORÇO	DATA-NOTA-ORÇAMENTARIA-REFORÇO	Data da emissão da Nota Orçamentária-Reforço	6 N 5
VALOR-NOTA-ORÇAMENTARIA-REFORÇO	VALOR-NOTA-ORÇAMENTARIA-REFORÇO	Valor da Nota Orçamentária-Reforço	9 N 5
ANULAÇÃO-NOTA-ORÇAMENTÁRIA	ANULAÇÃO-NOTA-ORÇAMENTÁRIA	Numero da Nota Orçamentária Anulada	8 N 5
DATA-ANULAÇÃO-NOTA-ORÇAMENTÁRIA	DATA-ANULAÇÃO-NOTA-ORÇAMENTÁRIA	Dia, mês e ano em que foi anulada a Nota Orçamentária	6 N 5
VALOR-ANULADO-NOTA-ORÇAMENTÁRIA	VALOR-ANULADO-NOTA-ORÇAMENTÁRIA	Valor da Nota Orçamentária	9 N 5
NOTA-FINANCEIRA	NOTA-FINANCEIRA	Número da Nota Financeira	9 N 30
DATA-NOTA-FINANCEIRA	DATA-NOTA-FINANCEIRA	Dia, mês e ano de emissão da Nota Financeira	6 N 30
VALOR-NOTA-FINANCEIRA	VALOR-NOTA-FINANCEIRA	Valor da Nota Financeira	9 N 30
CÓDIGO-PESQUISA	CÓDIGO-PESQUISA	Número de Código da Pesquisa	6 N
CÓDIGO-INSTITUIÇÃO	CÓDIGO-INSTITUIÇÃO	Número de Código da Instituição favorecida	7 N

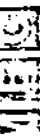

4 - CONTROLE ORÇAMENTARIO E FINANCEIRO

ESPECIFICAÇÃO
CAMPO NO ARQUIVO

CONTEÚDO

ITEM/FORN. L.C

NOTA-ORÇAMENTARIA	Numero da Nota Orçamentária	8 N
PROGRAMA	Código do Programa de Trabalho	11 N
FONTE-RECURSOS	Código da Fonte de Recursos	3 N
DATA-NOTA-ORÇAMENTARIA	Data de emissão da Nota Orçamentaria	6 N
VALOR-NOTA-ORÇAMENTARIA	Valor da Nota Orçamentária	9 N
REFORÇO-NOTA-ORÇAMENTARIA	Numero da Nota Orçamentária-Reforço	8 N 5
DATA-NOTA-ORÇAMENTARIA-REFORÇO	Data da emissão da Nota Orçamentária-Reforço	6 N 5
VALOR-NOTA-ORÇAMENTARIA-REFORÇO	Valor da Nota Orçamentária-Reforço	9 N 5
ANULAÇÃO-NOTA-ORÇAMENTARIA	Numero da Nota Orçamentária Anulada	8 N 5
DATA-ANULAÇÃO-NOTA-ORÇAMENTARIA	Dia, mês e ano em que foi anulada a Nota Orçamentária	6 N 5
VALOR-ANULADO-NOTA-ORÇAMENTARIA	Valor da Nota Orçamentária	9 N 5
NOTA-FINANCEIRA	Numero da Nota Financeira	9 N 30
DATA-NOTA-F INANCE IRA	Dia, mes e ano de emissão da Nota Financeira.	6 N 30
VALOR-NOTA-FINANCEIRA	Valor da Nota Financeira	9 N 30
CÓDIGO-PESQUISA	Numero de Código da Pesquisa	• 6 N
CÓDIGO- INSTITUIÇÃO	Número de Código da Instituição favorecida	7 N

Livros Grátis

(<http://www.livrosgratis.com.br>)

Milhares de Livros para Download:

[Baixar livros de Administração](#)

[Baixar livros de Agronomia](#)

[Baixar livros de Arquitetura](#)

[Baixar livros de Artes](#)

[Baixar livros de Astronomia](#)

[Baixar livros de Biologia Geral](#)

[Baixar livros de Ciência da Computação](#)

[Baixar livros de Ciência da Informação](#)

[Baixar livros de Ciência Política](#)

[Baixar livros de Ciências da Saúde](#)

[Baixar livros de Comunicação](#)

[Baixar livros do Conselho Nacional de Educação - CNE](#)

[Baixar livros de Defesa civil](#)

[Baixar livros de Direito](#)

[Baixar livros de Direitos humanos](#)

[Baixar livros de Economia](#)

[Baixar livros de Economia Doméstica](#)

[Baixar livros de Educação](#)

[Baixar livros de Educação - Trânsito](#)

[Baixar livros de Educação Física](#)

[Baixar livros de Engenharia Aeroespacial](#)

[Baixar livros de Farmácia](#)

[Baixar livros de Filosofia](#)

[Baixar livros de Física](#)

[Baixar livros de Geociências](#)

[Baixar livros de Geografia](#)

[Baixar livros de História](#)

[Baixar livros de Línguas](#)

[Baixar livros de Literatura](#)
[Baixar livros de Literatura de Cordel](#)
[Baixar livros de Literatura Infantil](#)
[Baixar livros de Matemática](#)
[Baixar livros de Medicina](#)
[Baixar livros de Medicina Veterinária](#)
[Baixar livros de Meio Ambiente](#)
[Baixar livros de Meteorologia](#)
[Baixar Monografias e TCC](#)
[Baixar livros Multidisciplinar](#)
[Baixar livros de Música](#)
[Baixar livros de Psicologia](#)
[Baixar livros de Química](#)
[Baixar livros de Saúde Coletiva](#)
[Baixar livros de Serviço Social](#)
[Baixar livros de Sociologia](#)
[Baixar livros de Teologia](#)
[Baixar livros de Trabalho](#)
[Baixar livros de Turismo](#)